

**acer**

*explore beyond limits™*

**Liquid** | E2  
Duo



© 2013 保留所有權利

Acer Liquid E2 Duo 使用手冊

型號：V370

本修訂版本：2013 年 5 月

Acer Liquid E2 Duo 智慧型手機

機型：\_\_\_\_\_

序號：\_\_\_\_\_

購買日期：\_\_\_\_\_

購買地點：\_\_\_\_\_

# 目錄

---

<b>目錄</b> .....	<b>3</b>
<b>設定</b> .....	<b>5</b>
從包裝盒中取出您的智慧型手機 .....	5
瞭解您的智慧型手機 .....	5
安裝或取下電池 .....	6
安裝 SIM 卡或 microSD 記憶卡 .....	7
<b>使用智慧型手機</b> .....	<b>9</b>
首次開機 .....	9
鎖定智慧型手機 .....	9
瀏覽選單和選項 .....	10
使用觸控式螢幕 .....	10
主畫面 .....	13
<b>管理聯絡人</b> .....	<b>19</b>
管理聯絡人 .....	19
<b>撥打電話</b> .....	<b>20</b>
在撥打電話前 .....	20
撥打電話 .....	20
語音電話的畫面 .....	21
<b>網路電話</b> .....	<b>23</b>
新增網路電話帳號 .....	23
編輯或移除網路電話帳號 .....	23
使用網路電話 .....	23
接聽網路電話 .....	23
撥打電話到聯絡人的網路電話位址 .....	23
使用網路電話撥打電話號碼 .....	23
<b>訊息中心</b> .....	<b>24</b>
建立新訊息 .....	24
回覆訊息 .....	25
多媒體簡訊 .....	25
<b>連接網路</b> .....	<b>27</b>
瀏覽網際網路 .....	27
設定 Google 電子郵件 .....	28
撰寫電子郵件 .....	28
設定電子郵件 .....	28

地圖、導航、地方資訊和定位 .....	30
<b>AcerCloud 設定.....</b>	<b>31</b>
適用於 Windows 的 AcerCloud 安裝 .....	31
<b>使用相機.....</b>	<b>34</b>
相機圖示與指示器 .....	34
拍攝相片 .....	36
拍攝影片 .....	37
檢視相片和影片 .....	37
地理標記 .....	37
<b>進階設定.....</b>	<b>38</b>
讓智慧型手機進入飛安模式 .....	38
重新啓動手機 .....	38
調整設定 .....	38
連接到電腦 .....	41
FM 收音機 .....	42
多媒體播放 .....	42
還原為出廠設定值 .....	43
<b>配件與祕訣.....</b>	<b>45</b>
使用耳機 .....	45
使用藍牙耳機 .....	45
插入 microSD 記憶卡 .....	45
<b>附錄.....</b>	<b>46</b>
常見問題和障礙排除 .....	46
其他說明來源 .....	47
警告與預防措施 .....	47
緊急通話 .....	48
保養您的智慧型手機 .....	49
管理 SIM 卡 .....	50
規格 .....	52
安全 .....	54
<b>使用者授權合約.....</b>	<b>60</b>

# 設定

## 從包裝盒中取出您的智慧型手機

您的智慧型手機包裝於保護紙盒內出貨。請小心拆開紙盒，取出內容物。若以下物品遺失或損壞，請立即通知經銷商：

- Acer Liquid E2 Duo 智慧型手機
- 電池
- 快速指南
- USB 傳輸線
- AC 變壓器
- 耳機



注意：包裝盒內容物會依國家和地區而不同。

## 瞭解您的智慧型手機

### 手機外觀

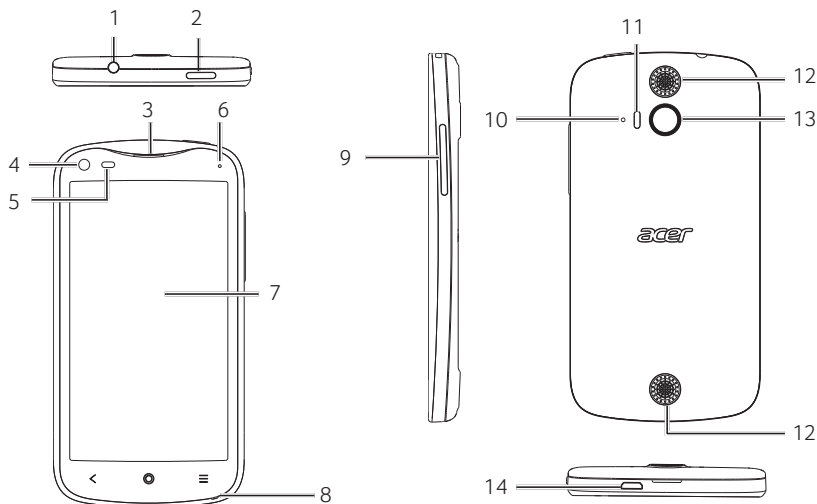

編號	項目	說明
1	3.5 mm 耳機插孔	連接立體聲耳機。
2	電源按鍵	按下可開啓 / 關閉螢幕或進入睡眠模式；按住則可開關智慧型手機的電源。
3	電話喇叭	從智慧型手機發出聲音；適合靠近耳旁使用。
4	正面相機	拍攝自拍照時非常實用。
5	光線感應器	自動偵測周遭環境光線並調整螢幕亮度。

編號	項目	說明
6	LED 指示燈	顯示電話的充電狀態。
7	觸控式螢幕	4.5 吋 960 x 540 像素電容型觸控式螢幕，可用於顯示資料、手機內容與輸入資訊。
8	麥克風	內建麥克風。
9	調高 / 調低音量按鈕	調高或調低手機音量。
10	副麥克風	針對防噪。
11	Flash	相機 LED 閃光燈。
12	免持立體聲擴音喇叭	從智慧型手機發出立體聲音訊；適合免持使用。
13	相機	可拍攝高解析度影像的相機。
14	Micro USB 接頭	連接 USB 傳輸線 / 充電器。

#### LED 指示燈

狀態	說明
每 8 秒閃爍一次紅燈	電量不足，未插上電源（僅限睡眠模式）。
每 3 秒閃爍一次紅燈	電量過低，未插上電源（僅限睡眠模式）。
每 2 秒閃爍一次紅燈	電池沒電或充電錯誤。
紅色	充電中。
綠色	充電完成、已插上電源。
每 10 秒閃爍一次綠燈	未接來電、語音信箱或新訊息（僅限睡眠模式）。
藍色	已插上電源但未就緒 / 充電量尚不足以開機。

*讓裝置保持插上電源的狀態，然後稍後再試一次。*

## 安裝或取下電池

您的智慧型手機使用可更換電池來提供電力。電池未安裝在智慧型手機中，您必須先插入電池並充電後才能開始使用智慧型手機。

### 安裝電池

用指甲插入電池蓋和手機之間的縫隙。將電池蓋撬起，然後拿起來。

將電池放入電池槽，把電池接點部分對準電池槽底部的接點。

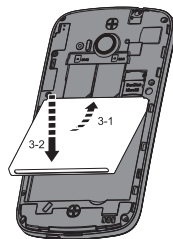

將電池蓋上的卡榫對準手機上的插孔。輕輕壓下電池蓋，確定電池蓋卡入定位。

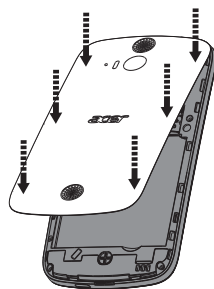

小心：若以錯誤的方式更換電池，會有爆炸的危險。  
請依照指示處理廢電池。

## 為電池充電

第一次使用智慧型手機時，需要充電滿八小時。接著您就可以視需要為電池充電。  
將 AC 電源線連接到智慧型手機的 micro USB 接頭。

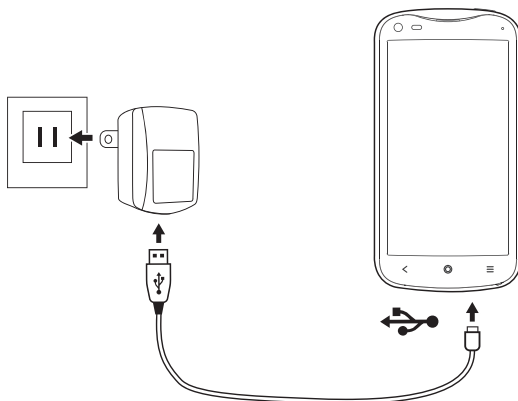

## 取下電池

依第 6 頁的「安裝電池」所述，打開電池槽。抬起電池底部，將電池從電池槽中取出。

依上方所述步驟裝回電池蓋。

## 安裝 SIM 卡或 microSD 記憶卡

若要完整使用智慧型手機的電話功能，必須先安裝 SIM 卡。SIM 卡座就位於電池槽上方。

您的新手機配備有兩個 SIM 卡座，您可以安裝一張或兩張 SIM 卡。

您也可以將 microSD 記憶卡插入智慧型手機上的插槽，以增加儲存空間。記憶卡插槽就位在 SIM 卡插槽旁邊。

1. 持續按住電源按鈕，關閉電話的電源。
2. 依第 7 頁的「取下電池」所述，打開電池蓋並取出電池。
3. 如圖，插入 SIM 卡或 microSD 記憶卡。
4. 重新裝回電池和電池蓋。

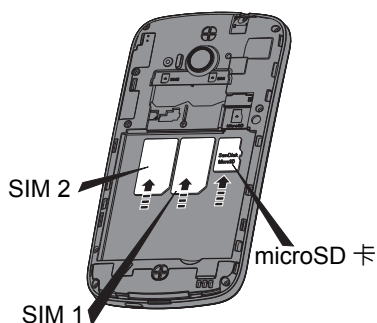

注意：請確定將 microSD 記憶卡完全插入插槽。

## SIM 卡鎖

您的智慧型手機可能附有 SIM 卡鎖，因此您只能使用網路業者提供的 SIM 卡。請洽網路業者，瞭解取消 SIM 卡鎖的方法。



# 使用智慧型手機

---

## 首次開機

首次開啓智慧型手機的電源時，請按住電源按鈕，直到出現畫面為止。智慧型手機會先要求您完成部分設定，然後才能開始使用。

依照螢幕上的指示完成設定。

## 登入或建立 Google 帳號

如果您擁有網路連線，本智慧型手機即可與 Google 帳號同步資訊。

您在開機期間建立或登入的帳號，可用來同步聯絡人清單、電子郵件、日曆和其他資訊。如果您沒有網際網路存取權，或想要日後再使用此功能，請點選**略過**。

## 建立多個 Google 帳號

您可以建立多個 Google 帳號，並輕鬆存取這些帳號。開啓**應用程式**選單，然後點選**設定 > 新增帳號**。

## 輸入 PIN 碼

首次安裝 SIM 卡時，可能需要使用螢幕數字鍵盤輸入 PIN 碼。



.....  
**重要：**根據您的設定，系統可能會在每次啓動電話功能時要求您輸入 PIN 碼。  
.....

## 啓用新的 SIM 卡

若您的 SIM 卡是首次使用，可能需要先進行開卡手續。請聯絡您的網路業者，瞭解詳細過程。

## 鎖定智慧型手機

如果有一段時間不會使用智慧型手機，請短暫按下電源按鈕，將手機鎖起來。這樣可以節省電力，並確保智慧型手機不會意外使用任何服務。假如智慧型手機未使用達一分鐘，手機也會自動鎖定。

## 喚醒智慧型手機

如果螢幕關閉，而且智慧型手機的螢幕或前面板按鈕對任何的點選動作都沒有反應，此時表示手機已鎖定並進入睡眠模式。

按下電源按鈕，喚醒智慧型手機。將手指從螢幕的一邊滑向另一邊（向左或向右均可），將智慧型手機解鎖。

若要提高安全性，您也可以設定解鎖圖形，要求必須以正確的順序觸控連續的點，才能使用本手機。開啓**應用程式選單**，然後點選**設定 > 安全性 > 畫面鎖定**。

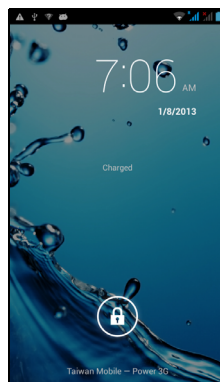

**注意：**如果您忘記了解鎖圖形，請參閱第 46 頁的「解鎖圖形」。

您也可以直接在畫面底部進入鎖定畫面應用程式。點選該圖示，並且向左或向右滑動手指，即可快速存取應用程式。若要變更鎖定畫面應用程式，請參閱第 15 頁的「管理鎖定畫面」。

## 瀏覽選單和選項

若要瀏覽選單及選項，畫面下方有三個按鈕。

返回



返回



主畫面



選單

點選此按鈕將返回上一頁，或返回選單的上一層。

點選並按住此按鈕可查看最近開啓的應用程式。點選應用程式將開啓應用程式，點選畫面的其他任何地方將返回主畫面。請參閱第 18 頁的「多工作業」。

主畫面

點選此按鈕將直接返回主畫面。點選此按鈕並按住不放，以開啓 *Google Now* 應用程式。如果您未登入 *Google* 帳號，請點選此按鈕並按住不放，以開啓 *搜尋* 功能。



**注意：**如需 *Google Now* 的資訊，您可以檢視該應用程式的維基百科頁面於 [http://en.wikipedia.org/wiki/Google\\_Now](http://en.wikipedia.org/wiki/Google_Now)。

選單

點選此按鈕將開啓目前的應用程式或畫面可以使用的動作選單。

## 使用觸控式螢幕

您的智慧型手機可使用觸控式螢幕選取項目及輸入資訊。請使用手指來點選螢幕。

**點選：**觸碰一下螢幕可開啓項目及選取選項。

**拖拉：**將手指停留在螢幕上，並拖拉過螢幕選取文字及影像。

**點選並按住：**點選並按住一個項目，可查看該項目可用的動作清單。在彈出功能表中，點選要執行的動作。

**捲動**：若要向上或向下捲動畫面，只要用手指在畫面上往您想要捲動的方向向上或向下拖曳即可。

## Android 鍵盤

此為標準的螢幕傳統鍵盤，可用來輸入文字。點選並按住上方寫有數字的按鍵，可選取重音字母等替代字元。

點選 **?123** 鍵可檢視數字和特殊字元，接著點選 **ALT** 鍵則可檢視更多選項。

您可以點選並按住逗號鍵，選擇其他輸入語言。或者，您也可以開啓**應用程式**選單，然後點選**設定 > 語言與輸入**。然後點選「Android 鍵盤」> **輸入語言**旁邊的**設定**按鈕。鍵盤配置將隨著選取的語言而變更。

設定多種語言後，地球按鈕將出現在空白鍵旁邊。點選此按鈕即可快速切換多種輸入語言。



## 文字輸入提示

Android 鍵盤提供許多功能，可協助您輸入正確的文字。在**應用程式**選單中，點選**設定 > 語言與輸入**，然後點選 **Android 鍵盤**右邊的**設定**按鈕。您可以從此處啓用或停用幾個與鍵盤有關的設定。

## 變更文字輸入法

若要變更輸入法，請在**應用程式**選單中點選**設定 > 語言與輸入 > 預設**，然後選取您偏好使用的輸入法。

## 預測文字

Swipe 與 Android 鍵盤均提供瀏覽器的預測文字輸入功能。在您點選文字的字母時，鍵盤上方會顯示文字選項，該文字將會接續所點選字母的順序顯示，或顯示接近的符合文字，以修正錯誤。文字清單會在每次按下按鍵時變更。如果出現您需要的文字，只要點選文字，即可將其插入文字中。

## Swipe

Swipe 可讓您快速輸入文字。只要在螢幕鍵盤上執行單一連續動作，即可輕鬆打字；繪出字母即可建立單字。



將手指放在單字的第一個字母，然後順著拼字順序畫出字母路徑，並在畫至最後一個字母後放開手指。

Swype 會在需要時插入空格。

必要時 Swype 通常會在單字中插入雙字母，不過您可在字母上隨意塗畫或畫圓，以協助 Swype 辨識雙字母。例如，在輸入「hello」時想要打出「ll」，請在「l」鍵上隨意塗畫或畫圓。

輸入單字時會出現多個建議，而 Swype 會顯示「單字選擇清單」。若要接受「單字選擇清單」中的預設單字，只要繼續滑動手指即可。或是拖曳手指來捲動瀏覽清單，以點選需要的單字。

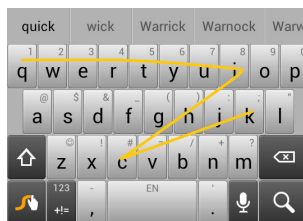

按住「Swype」鍵以存取設定、功能、更新、偏好設定和說明。

點選 **+|=** 鍵可檢視數字和特殊字元，接著點選頁面 (shift) 鍵以檢視更多選項。



根據輸入的文字類型，可用的額外按鍵將有所不同。例如輸入簡訊時可能會出現可加入表情符號的按鍵。而且就跟其他按鍵一樣，點選並按住即可顯示其他選項。

若要變更輸入法，請開啓**通知區**（請參閱第 16 頁的「狀態與通知區」。），並點選**選擇輸入法**。

## 文字輸入提示

Swype 鍵盤提供許多功能，可協助您輸入正確的文字。在**應用程式選單**中，點選**設定 > 語言與輸入**，然後點選 **Swype** 右邊的**設定**按鈕。您也可以點選並按住 Swype 鍵 。您可以從此處啓用或停用下列功能：

功能	說明
如何使用 Swype	瞭解如何使用 Swype 鍵盤。
偏好設定	變更文字輸入偏好設定。
語言選項	設定鍵盤使用的語言。
Swype 連線	<ul style="list-style-type: none"><li>將文章中使用的聯絡人名稱和單字新增至個人字典。</li><li>變更資料設定。</li></ul>
個人字典	檢查新增至個人字典的單字。
更新	檢查應用程式與字典更新。

# 主畫面

重新開機後，智慧型手機會顯示主畫面。此畫面可讓您快速存取資訊，輕鬆操作小工具或捷徑。此畫面將顯示時間和氣象等資訊，或對於智慧型手機的應用程式和其他常用的功能提供其他控制和直接存取。



畫面底部則是**應用程式快捷區**，此區域會顯示預設的應用程式。點選圖示即可開啓應用程式。點選應用程式快捷區中間的**應用程式圖示**，以檢視您的應用程式。若要變更應用程式，請參閱第 15 頁的「變更應用程式快捷區圖示」。

## 搜尋

若要搜尋應用程式、檔案或網際網路上的資訊，請點選螢幕中間的 **Google** 小工具。



只要輸入要搜尋的文字，並點選  或點選清單中顯示的任何一個建議、應用程式或檔案。

## 語音搜尋

如果可使用語音搜尋，請點選麥克風，並說出搜尋要求。請參閱第 27 頁的「語音搜尋」。



## 延伸的主畫面

主畫面可延伸到螢幕兩側，以提供更多空間，讓您新增圖示、小工具或功能。若要檢視延伸畫面，請將手指向左或向右滑動。



# 將主畫面個人化

您可以在主畫面上新增或移除應用程式捷徑或小工具，也可以變更桌布，將主畫面完全個人化。

## 新增和移除捷徑和小工具

若要新增捷徑或小工具，請點選主畫面下半部中間的**應用程式**選單。

點選**應用程式**將開啓可拖放到主畫面的應用程式捷徑清單。

點選**小工具**將顯示可新增到主畫面的小型應用程式和連結（例如自訂捷徑、聯絡人或書籤）。小工具是顯示經常更新的資訊所用的小型應用程式，或應用程式或特別功能的快速捷徑。

若要將應用程式或小工具移到主畫面，請點選並按住項目，直到選取項目為止。主畫面將開啓。將項目拖放到畫面上任何未佔用的區域。若要檢視應用程式或小工具的資訊，請將應用程式或小工具拖放到畫面頂端的圖示。

若要將項目移到不同的主畫面，請將項目拖放到畫面的一邊，主畫面將朝該方向切換到另一個畫面。放到適當的位置時，將項目放開。

若要移除主畫面上的捷徑或小工具，請點選捷徑或小工具，並拖曳到畫面頂端的**移除**。

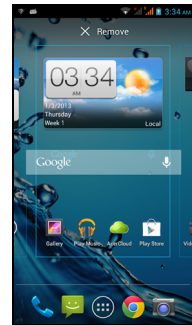
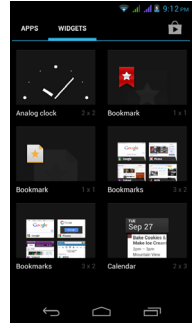

## 調整小工具的大小

您可調整某些小工具的大小。將小工具置於主畫面時，可拖曳角落來調整其大小。

若要針對已在主畫面上的小工具來調整大小，請點選並按住小工具。出現移除圖示時，請放開小工具。若可調整小工具的大小，則您可拖曳小工具邊緣來調整其大小。

## 新增或移除資料夾

您也可以將資料夾新增到主畫面。若要建立新資料夾，請將應用程式圖示拖放至主畫面中的其他應用程式圖示。這將會建立一個「未命名資料夾」。點選資料夾圖示，然後點選資料夾名稱以重新命名。



若要刪除資料夾中的應用程式捷徑，請點選資料夾圖示以顯示內部的應用程式，然後點選並按住想要移除的應用程式圖示。將圖示拖放至畫面頂端顯示的**移除**。

若要刪除資料夾，請點選並按住資料夾，然後將資料夾拖放至畫面頂端出現的**移除**。

## 變更應用程式快捷區圖示

您可以設定將已安裝應用程式的圖示放到應用程式快捷區。開啓**應用程式選單**，並找出想要新增的應用程式。點選並按住圖示，將圖示拖曳到快捷區中任何未佔用的位置。將新的應用程式拖曳到現有的快捷區，將建立兩個圖示的資料夾。

若要將圖示從快捷區中移除，請點選並按住圖示加以選取。將圖示拖曳到快捷區以外的不同位置，或拖曳到畫面頂端的**移除**。

## 變更桌布

點選並按住主畫面上任何未佔用的區域。點選**桌布**標籤可變更鎖定畫面和主畫面桌布。您可以選擇圖庫中儲存的影像、標準桌布、有動畫或互動式背景的即時桌布，或可使用視訊做為背景的視訊桌布。

## 管理鎖定畫面

點選並按住主畫面上任何未佔用的區域。點選**鎖定畫面管理員**標籤，開啓和關閉鎖定畫面圖示，或變更要顯示的鎖定畫面圖示。

## 變更主畫面設定

點選並按住主畫面上任何未佔用的區域。點選**主畫面設定**標籤，修改滑動效果。您可以變更捲動到不同的畫面時呈現的轉換效果。此外，您可以開啓和關閉自動捲動和循環捲動。

## 應用程式選單

若要存取「應用程式」選單，請在主畫面上點選快捷區中間的 。

應用程式會以字母順序顯示。向左或向右滑動頁面以檢視更多應用程式，當您在應用程式的最後一頁，向左滑動以檢視平板電腦可用的小工具，或點選頁面上方的小工具。

點選 **Play Store** 圖示可開啓 Google Play 檢視並購買應用程式和 / 或數位媒體。

若要快速跳至應用程式或小工具，請在「應用程式」選單頂端點選**應用程式**或**小工具**。

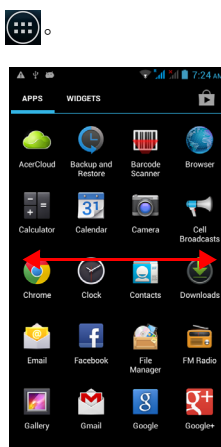

**注意：**所有圖片僅供參考。您裝置上安裝的應用程式可能與圖中所示的應用程式不同。

## 狀態與通知區

通知區位在畫面頂端。



此區域包含許多不同的圖示，可顯示電話的狀態。通知區左邊會顯示事件圖示，出現事件圖示表示有新事件（例如收到新訊息）。右邊的圖示則表示訊號強度、連線、電池狀態和時間。

將**通知區**向畫面下方拖曳，即可檢視新事件的詳細資訊，並調整常用的設定。

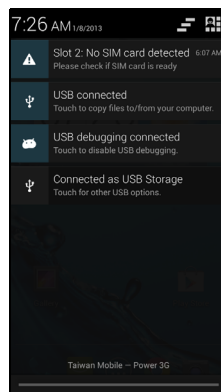

## 連線圖示







**注意：**如果插入兩張 SIM 卡，連線圖示將以不同的色彩顯示。

圖示	說明	圖示	說明
	已連線到 GPRS 行動網路		漫遊中
	已連線到 EDGE 行動網路		手機訊號強度



	已連線到 3G 行動網路		行動數據傳輸
	已連線到 HSDPA 網路		已連線到無線網路
	藍牙已開啓		無訊號
	已連線到藍牙		飛安模式 (已中斷無線連線。若要撥打電話，請先停用飛安模式。)
	已啓動 USB 和無線 tethering		已啓動 USB tethering
	已啓動無線 tethering		

## 電池圖示









圖示	說明	圖示	說明
	電池電量過低		電池已使用部分電力
	電池電力不足		電池已充飽
	電池充電中		

## 通知圖示



注意：如果插入兩張 SIM 卡，通知圖示將以不同的色彩顯示。

圖示	說明	圖示	說明
	已設定鬧鐘		SIM 卡無效或未安裝
	擴音器已開啓		震動模式
	有新的 Gmail 訊息		鈴聲設為靜音
	有新的 / 未讀取的簡訊 / 多媒體簡訊		手機麥克風為關閉
	傳送簡訊 / 多媒體簡訊時發生問題		應用程式有更新
	有新的 Google Talk 訊息		有可用的系統更新
	有新的語音信箱		有未接來電
	有近期活動		正在播放歌曲
	正在同步資料		更多通知
	警告，開啓通知區可瞭解詳細資訊		GPS 已開啓

圖示	說明	圖示	說明
	SD 卡或 USB 儲存空間已滿		正在從 GPS 接收位置資料
	有開放的無線網路可用		正在上傳資料
	手機已透過 USB 連線到電腦		正在下載資料
	已超過電信業者的數據使用上限		下載完成
	已與虛擬私有網路 (VPN) 連線或中斷連線		

## 多工作業

您可以同時開啓多個應用程式。若要開啓新的應用程式，請點選主畫面按鈕返回主畫面，接著啓動新的應用程式。



**秘訣：**為延長電池壽命，最好能在使用完應用程式後將其關閉。若要關閉應用程式，可以按下**返回鍵**或**選單**按鈕，然後選取**結束**（如果出現此選項）。

# 管理聯絡人

## 管理聯絡人

智慧型手機具備電話簿功能，可讓您選擇將聯絡人資訊儲存至內建記憶體或 SIM 卡上。

從應用程式選單開啓**聯絡人**應用程式，或從撥號點選



檢視聯絡人。

如果您的電話尚未儲存任何的聯絡人，您可以匯入 Google 帳號的聯絡人、新增聯絡人，或匯入任何的 SIM 卡或 SD 卡聯絡人。從「應用程式」選單中開啓**人員**應用程式，然後點選 以新增聯絡人，點選 以搜尋聯絡人，或是點選**選單**按鈕以開啓選單。

## 新增聯絡人

點選 以新增新的聯絡人。也可以掃描聯絡人的個人資料條碼，將聯絡人新增至聯絡人清單或群組。

若要建立聯絡人，請先選擇您要儲存聯絡人資訊的位置。接著將要求您輸入聯絡人資訊，例如姓名、地址及電話號碼。

您可向下捲動頁面，並點選**新增其他欄位**以新增項目，例如：

- 即時通訊地址。
- 新增關於該聯絡人的任何私人註記。
- 注音名稱
- 連結網站

若要指派影像給聯絡人，請點選人形輪廓，接著選取要拍攝相片，或從智慧型手機的圖庫中選取影像。

完成後，請按一下畫面頂端的**完成**。

點選聯絡人名稱即會顯示聯絡人的個人資料。檢視聯絡人的個人資料時，點選 ，以編輯、共用、刪除或列印聯絡人資訊。您也可以設定聯絡人專屬的鈴聲，或將聯絡人資訊轉存到 SIM 卡。

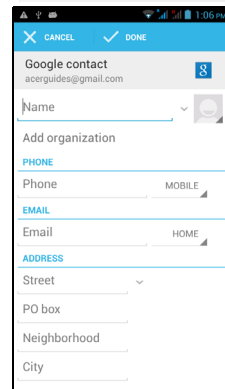
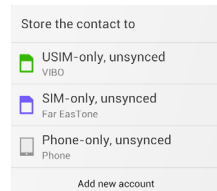
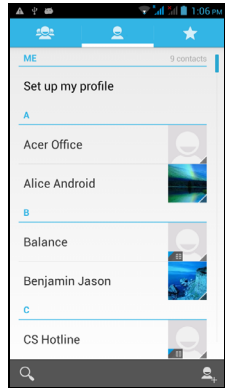

**祕訣：**您也可以從去電或來電的號碼建立聯絡人，請參閱第 22 頁的「將已撥號碼儲存至聯絡人」。

# 撥打電話

本章將說明撥打語音電話的方法，以及多種可在通話中使用的選項。

## 在撥打電話前

在開始撥打電話之前，請先確認電話功能是否已開啓。您可以從通知區確認手機狀態。



**注意：**狀態與通知圖示顏色可能有所不同。

### 圖示 說明



未連線到網路：現在無法撥打電話。



已連線到網路：現在可以撥打電話。





飛安模式：中斷無線連線 (Wi-Fi、藍牙、2G 和 3G)。若要撥打電話，請先停用飛安模式。

## 撥打電話



**注意：**必須先啓用電話功能，才能接通電話。

1. 在主畫面點選**電話**，開啓螢幕數字鍵盤。
2. 輸入您要撥出的號碼。
3. 點選  撥出電話。
4. 若要結束通話，請點選 .

如果出現您要的聯絡人，只要點選該聯絡人姓名即可撥出電話。

## 從通話記錄撥打號碼

若要檢視通話記錄，請點選畫面頂端的**通話記錄**標籤。標籤中會顯示所有已接、已撥及未接來電。

點選電話圖示重撥。若要檢視來電詳細資料，請點選電話號碼或聯絡人名稱。檢視來電詳細資料時，請點選**選單**按鈕以取得其他選項：**從通話記錄中移除**；**撥號之前編輯號碼**。

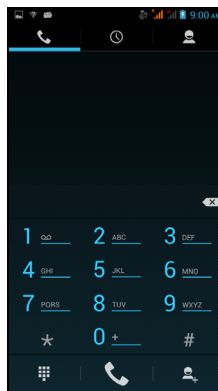

## 檢視未接來電

未接來電通知顯示在下列三個區域中：

1. 通知區的未接來電  圖示。開啓**通知區**，並點選未接來電通知，即可顯示未接來電詳細資料。

2. 透過電話圖示 （方塊中的號碼是未接來電的號碼）。在主畫面或「應用程式」選單中點選電話，即可直接顯示未接來電詳細資料。
3. 在手機的鎖定畫面上。點選通知，並向左或向右滑動，即可顯示未接來電詳細資料。

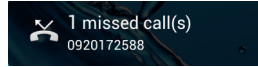

## 撥打電話給聯絡人

### 從「人員」標籤中撥打電話給聯絡人

1. 點選畫面頂端的人員標籤，以檢視聯絡人。
2. 點選要撥打電話的聯絡人。

### 從「人員」應用程式中撥打電話給聯絡人

1. 在「應用程式」選單中點選人員標籤，以檢視聯絡人。
2. 點選要開啓個人資料的聯絡人。
3. 點選要撥打的聯絡人電話號碼。

## 撥打國際電話

撥打國際電話時，無需在國碼前輸入國際直撥冠碼（「00」等）。只要點選並按住螢幕數字鍵盤上的 0+，直到 + 出現在畫面上。



**警告：**國際通話費率將視您要通話的國家及網路業者，會有極大的差異。建議您與網路業者確認所有的通話費率，以避免產生龐大的電話費。若在海外使用本智慧型手機，將會產生漫遊費用。請在出國前詢問網路業者，瞭解造訪國的漫遊費率。

## 直撥小工具

您可在主畫面上針對聯絡人新增直撥小工具。開啓應用程式選單，然後點選小工具標籤。點選並按住直撥，即可在主畫面上放置小工具。放置完成後，即可在主畫面上選取與該特定小工具相關的聯絡人。

## 語音電話的畫面

您在撥號後，螢幕會顯示語音電話的畫面，顯示正在通話中的號碼 / 聯絡人、通話時間及語音通話選項。

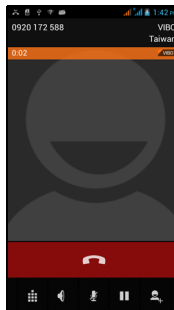

## 接聽或拒接來電



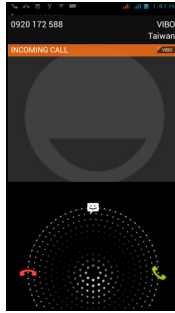

當有來電時，螢幕上會顯示號碼。若要接聽或拒接來電，請點選適當的圖示，並且將手指滑過畫面。若要以簡訊拒接來電，請點選  圖示，然後選取訊息。



## 結束通話

若要結束通話，請在語音通話畫面中點選 .

## 語音通話選項

圖示	說明
	保留通話。
	通話靜音。
	擴音器。
	當通話進行中時存取鍵盤。
	兩個選項： <ul style="list-style-type: none"><li>加入第二通來電</li><li>通話內容錄音。</li></ul>



## 將已撥號碼儲存至聯絡人

您可以將已撥號碼儲存至聯絡人，以供日後使用。

1. 在**通話記錄**標籤內選取電話號碼，然後點選**新增至聯絡人** .
2. 點選**建立新聯絡人**，並選取後續的完成動作。請參閱第 19 頁的「新增聯絡人」。

## 多方通話

如果您同時有一通通話在保留狀態，而且目前正在通話中，則可以將兩通通話合併在一起，建立多方通話。

接通第一通電話後，點選 ，新增第二通電話。點選 ，即可開始多方通話。

# 網路電話

---

您可經由無線網路撥打和接聽網路電話。

## 新增網路電話帳號

在主畫面點選**電話**，開啓螢幕數字鍵盤。點選**選單**按鈕，然後點選**設定 > 通話設定 > 網路電話**。啓用 *使用網路電話*，並點選**帳戶**。

點選**新增帳號**，然後輸入**使用者名稱**、**密碼**以及**伺服器**帳號。您也可設定選擇性的設定 (如顯示名稱、外傳 Proxy 位址、連接埠號碼、傳輸類型和持續連接傳送)。

## 編輯或移除網路電話帳號

開啓現有的網路電話帳號，然後在 SIP 帳號詳細資料中編輯需要的項目。點選**儲存**以儲存變更，依序點選**選單**按鈕及**放棄**以放棄變更，或點選**選單**按鈕，然後選取**移除帳號**以刪除現有的帳號。

## 使用網路電話

您可設定手機，將使用網路電話 (當您連線至 Wi-Fi 連線時) 的時機設為所有通話、僅網路電話，或每次撥打電話時詢問。

## 接聽網路電話

您可以設定用手機上新增的網路電話帳號來接聽網路電話。在主畫面點選**電話**，開啓螢幕數字鍵盤。點選**選單**按鈕，然後點選**設定 > 通話設定 > 網路電話**。啓用 *使用網路電話*，並點選**帳戶**。確定已勾選**接聽來電**方塊。

## 撥打電話到聯絡人的網路電話位址

您必須先新增聯絡人的網路電話位址，才能撥打網路電話給聯絡人。

若要撥打網際網路電話，請從主畫面或「應用程式」選單中開啓**人員**。點選聯絡人開啓其個人資料，然後點選聯絡人的網際網路電話位址以撥打電話。

## 使用網路電話撥打電話號碼

如果已設定手機為使用網路電話撥打所有電話，或每一次撥打電話時詢問，您也可在每次連線到無線網路時使用網路電話撥打電話號碼。

撥打號碼並點選 ，或選擇要去電的聯絡人，然後點選要用來撥打電話的網路電話帳號。



**重要：**使用網路電話撥打電話號碼，需要服務供應商支援，並可能產生額外費用。如有任何問題，請聯絡您的服務供應商。

---

# 訊息中心

本章將說明如何設定與使用智慧型手機的**手機訊息**、**社交網路訊息**和**社交網路活動**功能。

您可以在**訊息中心**開啓所有的簡訊和多媒體簡訊。訊息中心會自動將收到的訊息和已傳送的訊息整理成訊息列。

若要存取簡訊，請點選主畫面上的**訊息中心**。





**注意：**如果手機插入兩張 SIM 卡，將先詢問要使用哪張 SIM 卡，然後才傳送訊息。若要選取 SIM 卡，請直接點選電信業者的名稱。

## 建立新訊息

您可以使用手機來撰寫手機（簡訊或多媒體簡訊）訊息。

點選  撰寫新的簡訊。

在**收件者**欄位中，點選  或輸入收件者的電話號碼或姓名。文字欄位下方的下拉清單會顯示建議的聯絡人。若要選取建議的聯絡人，請點選聯絡人的姓名。一旦選取所需的聯絡人，請點選畫面底部的 .

在標示**輸入撰寫訊息**的文字方塊中輸入訊息。

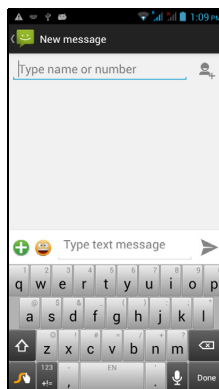

**注意：**簡訊最長可包含 160 個字元。如果簡訊超出 160 個字元，就會分成數則連續簡訊寄出。大部分的電話都會自動將連續簡訊銜接起來，讓收件者只看到一則簡訊，但有些舊型電話不支援此功能。

點選選單按鈕，查看建立新訊息時有哪些可用的選項。選項會根據訊息狀態而不同。

選項	說明
新增主旨	新增訊息的主旨。
放棄	放棄訊息。
插入快速文字	插入預先定義的文字內容。
插入微笑符號	在訊息文字中插入微笑 / 表情符號。
插入聯絡人	將聯絡人新增到收件者清單。
設定	修改各種訊息設定。



# 回覆訊息

收到新的簡訊時，通知區會出現訊息圖示，而且電話底部的訊息會顯示未讀簡訊數。

點選主畫面上的**訊息中心**檢視訊息清單，或開啓**通知區**檢視訊息摘要。接著可點選摘要開啓訊息清單。

若要回覆簡訊或多媒體簡訊，請從訊息清單中開啓訊息。在標示**輸入撰寫訊息**的文字方塊中輸入訊息。點選選單按鈕，查看可用的選項。

選項	說明
新增主旨	新增訊息的主旨。
傳送	傳送訊息。
刪除訊息	刪除訊息列。
插入快速文字	插入預先定義的文字內容。
插入微笑符號	在訊息文字中插入微笑 / 表情符號。
插入聯絡人	將聯絡人新增到收件者清單。
新增至聯絡人	將其他聯絡人新增到聯絡人清單。
設定	修改各種訊息設定。

## 多媒體簡訊

多媒體簡訊與簡訊相似，但是能加入照片、聲音或影片等多媒體檔案。每一則多媒體簡訊的檔案上限為 300 kB。



**注意：**在傳送多媒體簡訊前，必須先設定多媒體簡訊設定檔。您的智慧型手機一般會根據從供應商取得的資訊來設定設定檔。



**祕訣：**請洽您的網路業者，取得手動設定多媒體簡訊設定檔所需要的資訊。

## 接收多媒體簡訊

收到新的多媒體簡訊時，畫面的上方會出現訊息圖示並顯示通知訊息。

1. 開啓訊息中心，檢視訊息摘要。
2. 點選**下載**，下載訊息內容。



**注意：**根據連線品質的不同，下載可能需要一段時間。如果您回覆或開啓其他的應用程式，下載程序就會停止。



**重要：**下載訊息內容可能需付費，尤其在漫遊時。如有任何問題，請聯絡您的供應商。

3. 點選訊息，檢視內容。
4. 若要回覆訊息，請在標示輸入撰寫訊息的文字方塊中輸入**訊息**，然後點選「傳送」圖示。簡單的文字回覆會以簡訊方式傳送。若您想要附加檔案，請點選 。接著就會出現選項功能表。
5. 輸入完訊息後，請依序點選**選單**按鈕及**傳送**。

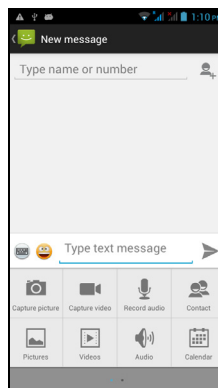

# 連接網路

## 瀏覽網際網路

若要用您的智慧型手機來瀏覽網際網路，您必須連線到數據網路或無線網路。

### 使用瀏覽器

若要開始瀏覽，請在主畫面上點選 **Chrome** 圖示，或開啓應用程式選單，然後選取 **Chrome**。若要開啓新網站，請點選頁面頂端的位址方塊。使用鍵盤輸入位址，然後點選執行。您可將兩指彼此拉近或拉遠，以縮放檢視網頁。

若要導覽瀏覽器的前後記錄、檢視書籤、調整瀏覽器設定和執行其他工作，請點選 **選單** 按鈕。

Chrome 可讓您開啓多個頁面。點選

任何網站上方的 ，以顯示所有您開啓的標籤 (再次點選可關閉)。從清單點選標籤以開啓。若要開啓新的標籤，請點選 **新增標籤**。圖示中的數字代表開啓的標籤數。

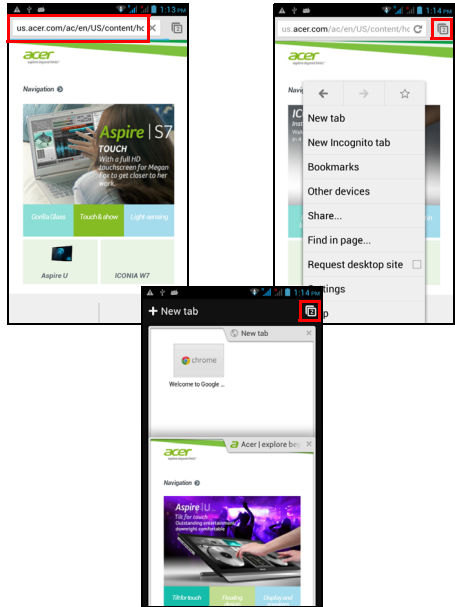

### 語音搜尋



**注意：**語音搜尋僅適用於特定地區。

透過語音聲控，您可以傳送簡訊、撥打電話、傳送電子郵件、尋找機構的路線、自動打電話到機構、搜尋網際網路，甚至也可以用自己的聲音傳送記事給自己。從「應用程式」選單開啓「語音搜尋」，或在主畫面點選 。

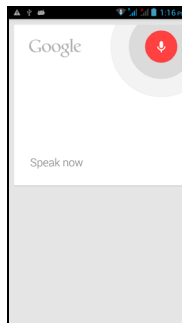
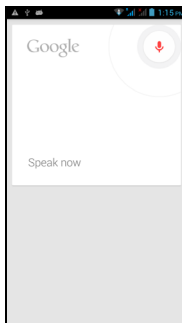



# 設定 Google 電子郵件

1. 確定智慧型手機已連線到數據或 Wi-Fi 連線。
2. 在應用程式選單中點選 **Gmail**。

如果您未在初次啓動手機時輸入 Gmail 帳號的地址和密碼，請依照螢幕上的指示進行。

## 撰寫電子郵件

1. 確定智慧型手機已連線到數據或 Wi-Fi 連線。
2. 在「應用程式」選單中點選 **Gmail**。
3. 點選 。
4. 輸入收件者的電子郵件地址、主旨和訊息。
5. 輸入完訊息後，請點選 。

## 設定電子郵件

您的智慧型手機可用來存取電子郵件。只需要兩個簡單的步驟就可以設定大部分常用的 ISP。在「應用程式」選單中，點選**電子郵件**以開始設定您的電子郵件帳號。

必要時，請輸入您的電子郵件地址，然後點選**手動設定**以手動輸入參數。點選**下一步**，完成設定程序。

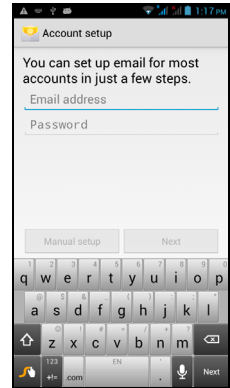

## Google Play



注意：Google Play 不一定適用於所有的國家和地區。



注意：您必須有可用的 Google 帳號，才能使用 Google Play。第一次使用 Google Play 時，您必須先詳讀並接受服務條款。

點選「應用程式」選單中的 **Play Store**，即可開啓 Google Play。您可以在這裡找到許多附加程式和應用程式，用來擴充智慧型手機的功能。



注意：Google Play 的內容和設計會依區域而不同。例如，在某些區域您也可瀏覽和購買電影、書籍、雜誌或音樂。更新可能會隨時新增類別或變更導覽 Google Play 的方式。

您可以依類別來瀏覽商店，或點選搜尋圖示，以搜尋特定的應用程式。

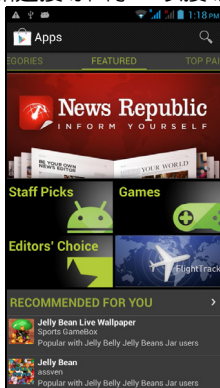

選取應用程式之後，點選**安裝**按鈕，開始下載並安裝應用程式。螢幕上會顯示應用程式需要存取哪些服務（聯絡人資訊、無線存取、GPS 等），才能正常執行功能。如果這些服務都正常無誤，請點選**接受並下載**繼續安裝。

您可從應用程式頁面和智慧型手機持續追蹤下載進度。

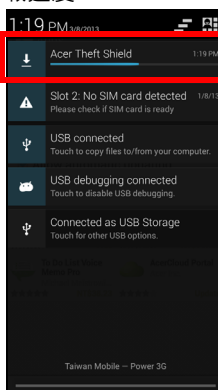
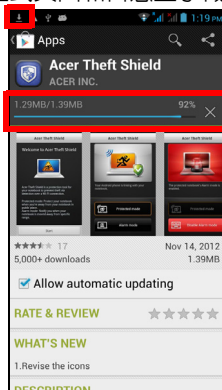

**重要：**某些應用程式可能需要先付費，才能繼續下載。您將需要 Google Checkout 帳號，或者是有與 Google 帳號關聯的信用卡卡號才能支付這些應用程式的款項。

## 使用下載的應用程式

下載並安裝應用程式之後，您便能從應用程式選單的應用程式或小工具區段中找到這些應用程式。

部分應用程式也同時提供應用程式和小工具，或只提供小工具（沒有應用程式圖示）。請參閱第 14 頁的「將主畫面個人化」。

## 解除安裝下載的應用程式

下載並安裝應用程式之後，若要將應用程式從應用程式選單解除安裝，您可以按住應用程式圖示，然後將圖示拖曳到主畫面左上角的**解除安裝**垃圾筒圖示。



**注意：**從主畫面刪除應用程式只會刪除捷徑。請參閱第 14 頁的「新增和移除捷徑和小工具」。

或者，您可進入應用程式選單中的**設定**，然後選取**應用程式**。接著點選想要解除安裝的應用程式，點選**解除安裝**，然後確認。

## 地圖、導航、地方資訊和定位

使用 Google 地圖找出方便好用的導航路線，檢視即時路況及使用語音導航，使用導航指示詳細的開車路線，使用地方資訊和定位在 Google 地圖上檢視好友的位置及想去的地方和當地的商業活動。



**重要：**地圖不一定有每個位置的資訊。

## 使用地圖

點選應用程式選單中的地圖圖示。用手指拖曳地圖，以在地圖上移動。

拉近或拉遠：

1. 在地圖上的位置點兩下可拉近該位置，再點一下則拉遠，或是
2. 用兩支手指同時觸碰區域，然後張開手指拉近，或縮小手指拉遠。



**重要：**並非所有位置都支援所有的縮放等級。

# AcerCloud 設定

AcerCloud 個人雲端服務可讓您透過網際網路存取檔案，確保您最重要的檔案隨時維持最新狀態。利用個人雲端服務，讓您所有已安裝 AcerCloud 的裝置（個人電腦、平板電腦、手機）皆可存取主要「雲端電腦」上的檔案。開啓**應用程式**選單，然後點選 **AcerCloud**。

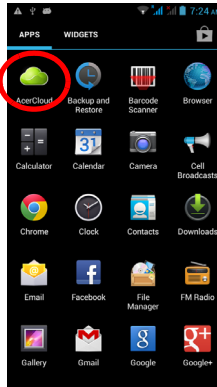

如需詳細資訊，請造訪 AcerCloud 網站：[www.acer.com/acercloud](http://www.acer.com/acercloud)



**注意：**若要存取其他裝置上的檔案，「雲端電腦」必須開啓並連線至網際網路。如果您的個人電腦具備 Always Connect，則個人電腦可處於睡眠模式，但其必須接上電源（而不是使用電池電源）。

## 適用於 Windows 的 AcerCloud 安裝

若要在沒有 AcerCloud 的電腦上安裝 AcerCloud，您可以從 AcerCloud 網站 (<https://www.cloud.acer.com/ops/downloads>) 下載 AcerCloud 安裝程式，然後在 Windows 中選取 AcerCloud Installer。

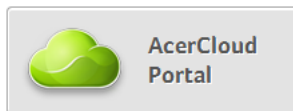

下載後，按兩下安裝程式，然後依照指示安裝 AcerCloud。



**注意：**AcerCloud 專為 Windows 7 和 Windows 8 設計。不適用於較舊的 Windows 作業系統或 MAC OS X。

## 安裝 AcerCloud

按兩下 **AcerCloud** 圖示，然後按兩下 **AcerCloudSetup**。依照指示安裝 AcerCloud。

## 使用 Acer ID 登入

從桌面或「開始功能表」中啟動 **AcerCloud** 程式。

若您已有 Acer ID，請使用電子郵件地址和密碼登入 AcerCloud 帳戶。



## 建立 AcerCloud ID

如果您沒有 AcerCloud ID，則必須先註冊建立 AcerCloud 帳號，您可從智慧型手機進行。開啓**應用程式**選單，點選 **AcerCloud**，然後點選**註冊 Acer ID**，再輸入要求的資訊

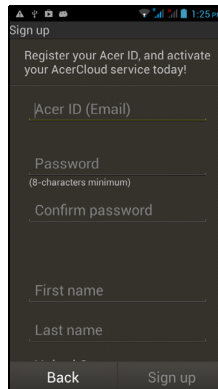
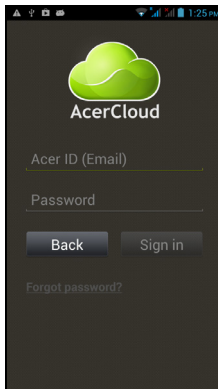

.....  
記下您用於 Acer Cloud ID 的電子郵件地址和密碼。您必須使用此資訊登入 AcerCloud 服務，從中依照指示註冊新的 Acer ID。  
.....

輸入資訊後，點選**下一步**申請 Acer ID。檢查電子郵件以獲得 Acer ID 啟動訊息，並按一下電子郵件中的連結啟動 Acer ID 裝置。



# AcerCloud 選項

安裝 AcerCloud 後，您會看見數個選項。選取電腦上的有用選項，再按下一步完成設定：



**照片串流** - 使用智慧型手機拍攝渡假休閒照片，並與其他智慧裝置一同分享。在您的「雲端電腦」（參閱下方）上會永久備份相片，而您在 30 天內可透過個人雲端和其他裝置來存取這些相片。

**將此電腦設為雲端電腦** - 您必須至少將一部（僅一部）電腦指定為「雲端電腦」。所有新增至您個人雲端的內容副本（例如照片串流）皆會傳輸至您的「雲端電腦」，而其他 AcerCloud 裝置可存取此電腦上的內容。



**重要：**若您已有「雲端電腦」，請勿選取此選項。

您的「雲端電腦」必須連線至網際網路，且擁有充足儲存空間來存放所有媒體內容。

**AcerCloud 文件上傳** - 在電腦上更新和儲存文件時，文件會移至個人雲端且串流傳輸至其他裝置。您在 30 天內可透過個人雲端來存取這些相片。您可將文件下載至其他裝置以長期保存。



**注意：**若無法使用「AcerCloud 文件上傳」，請按一下通知區中的 AcerCloud 圖示（位於 Windows 桌面右下角），然後選取**檢查更新**以安裝「AcerCloud 文件」。



**注意：**您可以從通知區中的 AcerCloud 圖示（位於 Windows 桌面右下角）存取和變更這些 AcerCloud 設定。

按一下 AcerCloud 圖示，然後選取**開啓 AcerCloud** 查看設定視窗。

# 使用相機

您的智慧型手機搭載 2 個安裝於正面和背面的數位相機。本單元將詳細說明使用智慧型手機拍攝相片與影片的步驟。

若要啟動相機，請點選主畫面上的**相機**，或開啓「應用程式」選單並點選**相機**。

## 相機圖示與指示器

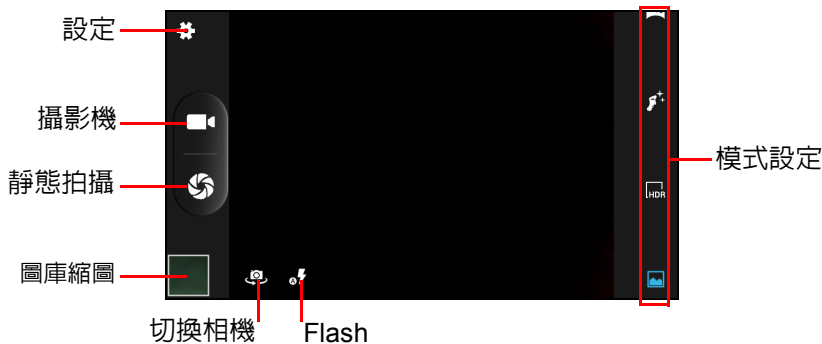

相機視窗在影像的任何一邊都有控制項。點選要成為自動對焦鏡頭焦點的影像區域（僅適用背面相機）。使用二指縮放動作可放大或縮小影像。

點選  可拍攝相片。點選左下角的縮圖，以開啓圖庫。

點選左上角的  圖示，以開啓 **設定** 選單。

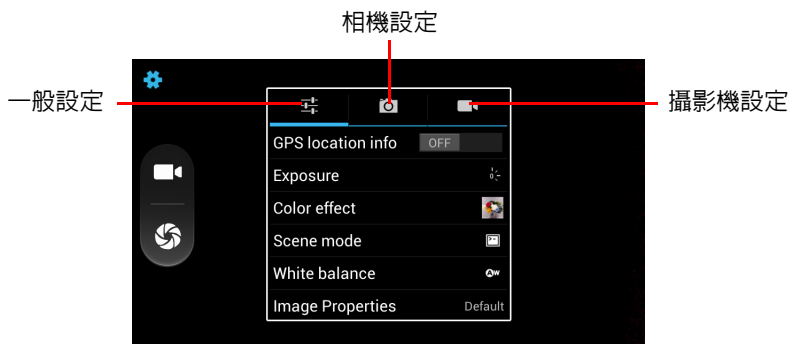

## 設定選單

### 通則

您可調整下列項目：

- 開啓或關閉 **GPS 資訊**：在影像資訊中儲存 GPS 資訊。

- **曝光**：使影像曝光過度或曝光不足。
- **色彩特效**：套用色彩特效到影像。
  - 無
  - 單色調
  - 復古
  - 負片
  - 水景
  - 黑板
  - 白板
- **場景模式**：調整特定環境的相片參數。
  - 自動
  - 夜景
  - 日落
  - 宴會
  - 人像
  - 風景
  - 夜間人像
  - 劇院
  - 海灘
  - 雪景
  - 靜物相片
  - 煙火
  - 運動
  - 燭光
- **白平衡**：為不同光線環境進行補強。
  - 自動
  - 白熾燈
  - 白天
  - 螢光燈
  - 陰天
  - 黃昏
  - 陰影
  - 溫色螢光燈
- **影像內容**：調整銳利度、色調、飽和度、亮度和對比度。
- **防閃爍**：開啓或關閉防閃爍，或者選擇自動。



注意：上述部分設定不適用於正面相機。

## 相機

您可調整下列項目：

- 開啓或關閉**零快門延遲**：當您點選快門按鈕時，立即拍攝相片。
- 開啓或關閉**臉部偵測**：相機會自動偵測臉部並進行對焦。
- 設定**自拍計時器**：選項為關閉、2 秒或 10 秒。
- **連續拍攝**：設定單次拍攝的最多相片張數。
- **圖片大小**：設定圖片解析度。
- **預覽大小**：設定預覽影像比率。
- **ISO**：設定 ISO 值。

## 攝影機

您可調整下列項目：

- 開啓或關閉 **EIS**（電子影像穩定）。
- 開啓或關閉**麥克風**。

- 設定**音效模式**。
- 設定**時間經過間隔**。
- 在影片中套用**特效**。
- 設定**影片品質**。

## 場景模式

在畫面右側有各種模式設定，上下捲動可檢視和選取想要的模式設定。點選圖示，以進行選取。可用設定為：

- EV 包圍拍攝
- 笑臉偵測
- 多視角
- 臉部美化
- 標準
- 最佳拍攝
- 自動場景偵測
- 全景
- HDR

## 拍攝相片

1. 請確定您已調整上述的設定。
2. 對拍攝主體構圖，拿穩您的智慧型手機。
3. 視需要拉近或拉遠。
4. 點選  可拍攝相片。

## 拍攝全景相片

全景模式可讓您連續拍攝最多九張相片，接著相機應用程式會將這些相片「拼接」在一起，創造一張延伸影像。

1. 若要拍攝全景相片，請選取全景拍攝模式。
2. 將相機對準全景畫面中的任何一端（最左、最右、最上或最下）。
3. 按下相機按鈕拍攝第一張影像；接著慢慢將相機左右旋轉，拍攝場景的下一張影像。
  - 藍點即為下一張影像的中心；移動相機，讓該點出現在螢幕正中央；智慧型手機便會自動拍攝影像，並選取影像下一區段的中心。重複步驟，直到拍攝完所有影像。



.....  
**注意：**如果您的相片只需要九張以下的影像，請點選刻度圖示停止選取程序，接著處理已拍攝的影像。  
 .....

相機應用程式會處理影像，並將單張延伸影像儲存到智慧型手機的圖庫中。



.....  
**注意：**全景影像最適合用來拍攝靜態的戶外風景。主體過於靠近相機，或大型的直線邊緣，都可能使偵測程序產生混淆。  
 .....

# 拍攝影片



注意：您不需要選取攝影機即可錄製影片。

1. 對拍攝主體構圖，拿穩您的智慧型手機，並視需要拉近或拉遠。
2. 點選  以開始拍攝影片。圖示會變成紅色，表示正在進行錄影。再次點選圖示，即可停止錄影。

## 支援的格式

類型	格式
影像	JPEG、GIF、PNG、BMP
影片	MPEG-4、H.263、H.264

## 檢視相片和影片

在拍攝相片或影片後，會自動進行儲存。

在拍攝相片或影片後，可以點選右下角的縮圖，以從圖庫中進行檢視。或者，開啓應用程式選單，然後點選圖庫。您可以在圖庫中使用各種服務來分享檔案。



注意：分享選項依檔案類型而有所不同。

您也可以點選左下角的  圖示，編輯您已拍攝的相片。

## 地理標記

地理標記功能可讓您將相片或影片的拍攝位置資訊儲存在相片或影片內。

對於要顯示的地理標記，必須在 **GPS 資訊** 開啓的狀況下拍攝圖片。

# 進階設定

## 讓智慧型手機進入飛安模式

您可以進入飛安模式（亦稱為飛航模式），以關閉電話和藍牙功能，在飛行時將智慧型手機當成手持裝置使用。請洽航空公司，確認飛行時可使用手持裝置。

在起飛與降落時關閉智慧型手機，以免干擾飛機的電子系統。

### 開啓或關閉飛安模式

1. 開啓通知區。
2. 點選 ，然後點選飛安模式。

- 或 -

1. 按住電源按鈕，直到出現電話選項功能表。
2. 點選飛安模式，切換成開或關。



注意：啟動飛安模式時，通知區會出現  圖示。

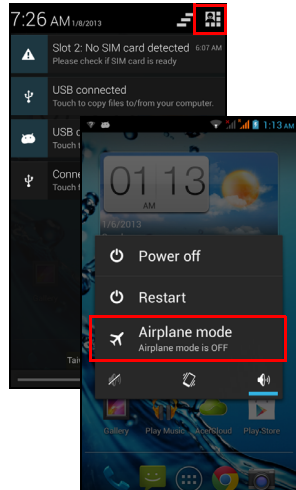

## 重新啓動手機

如果發現應用程式沒有回應，您可以重新啓動手機（重新開機）。

1. 按住電源按鈕，直到出現電話選項功能表。
2. 點選重新啓動。

## 調整設定

本單元將說明如何調整電話、數據、Wi-Fi 與藍牙連線的詳細設定值。

### 啓動或停用連線

開啓「應用程式」選單，並點選**設定**以管理您的連線設定。

項目	說明
SIM 卡管理	設定特定功能的預設 SIM 卡（例如語音撥號或傳訊）、開啓或關閉數據連線、設定漫遊偏好設定，以及將聯絡人轉存到 SIM 卡。
Wi-Fi	開啓或關閉 Wi-Fi 功能。
藍牙	開啓或關閉藍牙功能。
數據使用量	檢視每張 SIM 卡預估的行動數據使用量。
通話設定	調整「語音與網際網路」通話設定。

項目	說明
更多 ...	<p>存取其他連線設定：</p> <p><b>飛安模式</b>：停用所有的無線連線，讓您可以安心在飛機上使用本裝置。</p> <p><b>VPN</b>：設定及管理虛擬私有網路。</p> <p><b>Tethering 和攜帶式基地台</b>：您可以透過 USB 來分享手機的行動數據連線，或將手機設為攜帶式 Wi-Fi 基地台。</p> <p><b>行動網路</b>：設定連線到行動網路的選項。</p>



**重要**：如果電話正在飛安模式中，開啓藍牙的選項就會消失。請參閱第 38 頁的「讓智慧型手機進入飛安模式」，以取得如何開啓或關閉飛安模式的指示。

## 調整藍牙設定

您可以使用藍牙，在智慧型手機與其他行動裝置間交換資訊。

### 藍牙連線

如需進入所有的藍牙設定，請開啓「應用程式」選單，並點選設定 > 藍牙。您可以在此畫面開啓或關閉藍牙、設定裝置名稱及可搜尋性。點選**搜尋裝置**，掃描可用的裝置。

若要連線到裝置，請點選可用裝置清單中的裝置。您可能必須同時在兩個裝置上輸入 PIN 碼，以建立連線。

若只要開啓或關閉藍牙，請開啓**通知區**，並點選**藍牙**按鈕。

## 網際網路共享

### 透過 USB 使用 Tethering

如果想要與電腦共享您的行動網際網路連線，您可以使用隨附的 USB 傳輸線將手機連接至電腦。

1. 將 USB 同步傳輸線插入智慧型手機上的 micro USB 接頭。
2. 再將 USB 用戶端接頭插入電腦上可用的 USB 連接埠。
3. 按下**選單**按鈕，然後點選**設定 > 更多 ... > Tethering 與攜帶式基地台 > USB tethering**。

### Wi-Fi 基地台

您可以將智慧型手機變成攜帶式 Wi-Fi 基地台，與最多 8 個用戶端分享網際網路連線。

1. 按下**選單**按鈕，然後點選**設定 > 更多 ... > Tethering 與攜帶式基地台 > Wi-Fi 基地台 > 設定 Wi-Fi 基地台**。
2. 設定網路 SSID，並調整安全性為「無」和「WPA2 PSK」。點選**儲存**以結束設定。



**注意：**使用智慧型手機作為 Wi-Fi 基地台時，將無法使用手機的應用程式透過其 Wi-Fi 連線存取網際網路。

## 電話網路設定

在「應用程式」選單中，點選**設定 > 更多 ... > 行動網路**，以調整您的網路設定。您可以開啓或關閉漫遊時的數據連線、選擇偏好的網路模式、指定網路業者，以及定義存取點名稱。

### 選取網路

您的電話會在插入新的 SIM 卡時自動偵測電信業者 / 網路設定。但您也可以手動選取網路。在漫遊時特別需要手動選取。



**秘訣：**旅行時，手動選取網路可以減少漫遊的費用。請洽詢您主要的服務供應商，以瞭解您要前往的目的地有哪些網路提供的費率較為適用。

1. 開啓**應用程式**選單，並點選**設定 > 更多 ... > 行動網路 > 電信業者**。
2. 電話會搜尋可用的網路。
3. 從出現的清單中選取偏好的網路。電話會嘗試在所選的網路上註冊。
4. 點選**自動選取**，連線到訊號最強的可用網路。當您移動到別的地方時，電話可能會切換到不同的網路。



**注意：**若您無法取得語音信箱與簡訊客服中心電話號碼，請聯絡您的服務供應商。

## 數據使用量控制設定

數據使用量控制讓您可依照網路類型與應用程式來監控總使用量，並視需要設定限制。

若要存取數據使用量設定，請在「應用程式」選單點選**設定 > 數據使用量**。



**注意：**若要設定數據限制，必須啓用 Wi-Fi 或行動數據。

## 電話設定

當您插入 SIM 卡時，智慧型手機會自動完成許多電話設定作業。裝置會連接至供應商，自動取得所有需要的設定值，如網路名稱、語音信箱與簡訊中心號碼。

您也可以手動在「通話設定」畫面上檢視及修改這些設定值。

開啓撥號程式並點選選單按鈕，然後點選設定。



## 聲音

若要調整手機的聲音設定，請在「應用程式」選單中點選**設定 > 聲音**。

項目	說明
震動	有來電時裝置震動。
音量	調整鈴聲、通知、鬧鐘的音量。
電話鈴聲	設定預設的語音通話鈴聲。
預設通知	設定手機的預設通知音效。
撥號盤觸控音	使用撥號盤時播放按鍵音。
觸控音	觸控特定 UI 項目時播放音效。
螢幕鎖定聲音	在鎖定和解鎖螢幕時播放聲音。
觸控時發出震動	按下軟體按鍵和進行部分的使用者介面互動時發出震動。

## 顯示

若要調整手機的顯示設定，請在「應用程式」選單中點選**設定 > 顯示**。

項目	說明
亮度	調整螢幕亮度。
桌布	變更主畫面桌布。
佈景主題	變更選單色彩。
自動旋轉畫面	啟動裝置傾斜時的畫面旋轉功能。
睡眠	調整自動關閉螢幕之前的延遲時間。
字型大小	變更 UI 的預設字型大小。

## 連接到電腦

如果您想要在手機的 microSD 記憶卡和電腦之間傳送資訊，可以使用隨附的 USB 傳輸線將手機連接至電腦。將 USB 同步傳輸線插入智慧型手機上的 micro USB 接頭。再將 USB 用戶端接頭插入電腦上可用的 USB 連接埠。

開啓**通知區**，並點選**連接為媒體裝置**，以設定 USB 選項。

手機內的 microSD 記憶卡現在會在電腦的檔案總管中顯示為磁碟機。

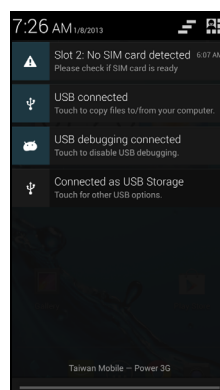



**注意：**開啓 USB 儲存之後，將無法存取 microSD 記憶卡內的檔案，也無法開啓圖庫或音樂等應用程式。

## 同步

您可以同步手機上的日曆、電子郵件和聯絡人，如此便無須擔心資料遺失。同步只要很短的時間就能完成，還能讓您自行調整。在「應用程式」選單中，點選**設定**。在「帳戶」下方，點選適當的帳戶，並且再次在「帳戶」下方，點選該帳戶的電子郵件地址，存取同步設定。

若要新增帳號，請點選**新增帳號**。選取帳號類型（AcerCloud、公司、電子郵件、Facebook 或 Google），然後依照畫面上的指示進行。

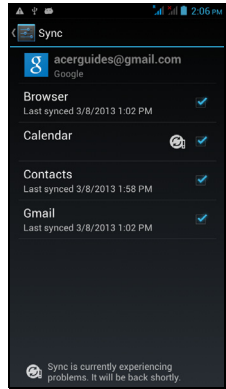

## Google Sync

您可以在 Google 內設定瀏覽器、日曆、聯絡人、Gmail 及 Google 相片的同步。在 Google 帳號的同步設定選單中，點選想要自動同步的項目旁邊的勾選項目。再次點選，則取消勾選，改為手動同步。

若要手動同步項目，請確定已勾選項目。點選**選單**按鈕，然後再點選**立即同步**。



**注意：**您必須擁有 Google 帳號，才能同步日曆和約會。

## FM 收音機

FM 收音機可讓您邊移動邊收聽喜愛的電台。您必須將耳機插入 3.5 mm 插孔，因為耳機同時具備天線的作用。

您可以從「應用程式」選單中點選 **FM 收音機**，以存取收音機。

點選返回圖示即可關閉收音機。



## 多媒體播放

智慧型手機安裝許多程式，可讓您享受多媒體內容。

### 調整音量

您可以使用電話旁邊的音量按鈕調整電話音量。或者，您可開啓**應用程式**選單並點選**設定 > 聲音 > 音量**，以設定鈴聲、通知和鬧鐘音量。

### 設定日期與時間

若要設定日期和時間，請開啓應用程式選單，然後點選**設定 > 日期和時間**。



**祕訣：**如果您經常旅遊，或居住在使用日光節約時間的地區，請啟動此選單中的**自動日期和時間**。如此一來，智慧型手機就可以根據從網路取得的資訊來設定日期和時間。

## 設定鬧鐘

您的電話上已有兩個預先定義的鬧鐘。若要編輯鬧鐘設定，請點選「應用程式」選單中的**時鐘**，然後點選**設定鬧鐘**。您可以：

- 開啓或關閉鬧鐘。
- 設定鬧鐘時間。
- 設定鬧鐘的重複日期。
- 設定鈴聲。
- 啓用或停用震動。
- 設定標籤。

## 變更語言和文字選項

如需設定位置和語言輸入法偏好設定，請開啓「應用程式」選單，然後進入**設定 > 語言與輸入**。

## 關閉應用程式

若要關閉使用中的應用程式，請在「應用程式」選單中點選**設定 > 應用程式**。滑過**執行中**標籤，然後點選想要關閉的程式。選取**停止**，關閉程式。

## 解除安裝應用程式

您可以移除安裝在智慧型手機上的程式，以釋放更多的儲存記憶體。

1. 在「應用程式」選單中，點選**設定 > 應用程式**。
2. 滑過已**下載**標籤。
3. 在清單中尋找應用程式，然後點選該應用程式。
4. 點選**解除安裝**按鈕，然後點選**確定**。



**警告！**除非您已熟悉 **Android** 作業系統，否則請勿移除程式。

## 還原為出廠設定值

您可以執行初始狀態開機，將智慧型手機恢復為出廠設定值。



**注意：**以初始狀態開機之前，請確定智慧型手機未鎖住。請按下任一鍵或點選畫面查看手機是否回應。



**警告！**僅有在其他選項均無法將智慧型手機恢復至正常操作的狀態時，才可使用以初始狀態開機的作業。



警告！這個動作會移除手機上的所有個人資訊、已儲存的聯絡人，以及您安裝的程式。

若手機回應畫面輸入，請從「應用程式」選單中開啓設定。點選**備份和重設 > 出廠資料重設 > 重設手機**，然後按一下**全部清除**以將手機格式化。

# 配件與祕訣

---

本章將說明如何與智慧型手機搭配使用配件，以及提供使用智慧型手機的祕訣。

## 使用耳機

本智慧型手機與內建麥克風的 Acer 耳機相容，可在通話時作為免持聽筒使用。

若要使用耳機，請將耳機插入手機頂端的 3.5 mm 耳機插孔。

插入耳機後，所有的音訊都會改從耳機播放，且喇叭會變成關閉狀態。

- 若要接聽來電，請按下麥克風上的按鈕。
- 若要調整音量，請使用智慧型手機上的調高 / 調低音量按鈕。
- 若要結束通話，請再按一下按鈕。

## 使用藍牙耳機

您的智慧型手機的藍牙功能，可相容於所有的藍牙耳機。可讓您使用免持聽筒撥接電話，以免除使用惱人的電線。

## 建立新的存取點

當您需要在電話上新增其他的 GPRS/3G/EDGE 連線時，請先向您的無線網路服務供應商取得存取點名稱及設定 (包括使用者名稱及密碼，如果有的話)。

1. 開啓「應用程式」選單，並點選**設定 > 更多 ... > 行動網路 > 存取點名稱**，並選取業者。
2. 點選**選單**按鈕，然後點選**新增 APN**。
3. 輸入 APN 設定。點選項目，以進行調整。
4. 完成後，點選**選單**按鈕，然後點選**儲存**。



.....  
**重要：**某些供應商及國家不允許將智慧型手機透過 HSDPA 當成數據機使用。在這樣做之前，請先詢問您的供應商。  
.....

## 插入 microSD 記憶卡

您的智慧型手機擁有一個記憶卡擴充插槽，讓您可使用 microSD 記憶卡擴充記憶體與儲存容量。

請參閱第 7 頁的「安裝 SIM 卡或 microSD 記憶卡」，以取得安裝 microSD 記憶卡的指示。

## 常見問題和障礙排除

本單元將列出在使用智慧型手機時，可能會出現的常見問題，並提供這些問題的回答及解決方案。

類別	問題	回答
音效	為何裝置不會發出聲音？	若將耳機插入裝置，喇叭就會自動關閉。因此請取下耳機。 檢查裝置的音量設定值是否設定為靜音。 檢查音量控制項是否調整為最低的設定值。
多媒體檔案	為何我無法觀看影片檔案？	您可能正在觀看不支援的影片格式。請參閱第 52 頁的「多媒體」。
	為何我無法播放音樂檔案？	您可能正在播放不支援的檔案格式。請參閱第 52 頁的「多媒體」。
系統資訊與效能	如何檢查裝置的作業系統版本？	點選 <b>設定 &gt; 關於電話</b> ，檢查作業系統版本（建置版本）及其他硬體和軟體的資訊。
電源	裝置無法開機。	電池可能已沒電。請進行充電作業。請參閱第 7 頁的「取下電池」，取得更多資訊。
RAM / ROM	如何查看 RAM 和 ROM 記憶體的状态？	若要查看 ROM 的狀態，請點選 <b>設定 &gt; 儲存裝置</b> 。 若要查看 RAM 的狀態，請點選 <b>設定 &gt; 應用程式 &gt; 執行中</b> 。
內建儲存	裝置的可用內建儲存已滿或將滿。	解除安裝應用程式，以增加可用儲存空間。請參閱第 43 頁的「解除安裝應用程式」。
解鎖圖形	我忘記了我的解鎖圖形。	在幾次嘗試錯誤之後，畫面便會出現讓您重設圖形的選項。請點選 <b>忘記圖形了嗎？</b> ，然後輸入您 Google 帳號的使用者名稱和密碼。 <b>注意：</b> 您必須在智慧型手機上設定有效的 Google 帳號。 或者，也可以將智慧型手機恢復為出廠設定值。請參閱第 43 頁的「還原為出廠設定值」。

類別	問題	回答
過熱	手機在充電或長時間通話時都會變熱。	手機在充電時溫度上升屬於正常現象。充電完成後，裝置就會回復到正常溫度。 在長時間使用後變熱屬於正常現象，例如觀看影片或長時間通話後。

## 其他說明來源

<b>主題資訊：</b>	<b>請參閱：</b>
關於智慧型手機的最新資訊	<a href="http://www.acer.com">www.acer.com</a> <a href="http://mobile.acer.com">mobile.acer.com</a>
服務需求	<a href="http://www.acer.com/support">www.acer.com/support</a>

## 警告與預防措施

- 勿在有水處使用本產品。
- 勿將本產品置於不穩定的推車、支架或桌子上。若本產品摔落，可能會造成嚴重損壞。
- 產品上的縫隙及開口有通風功效，可確保產品穩定運作並避免過熱。因此請勿擋住或蓋住開口。亦請勿放在床鋪、沙發、地毯及其他相似表面上。勿將本產品置於散熱器或暖氣設備附近或上方或裝置內部，除非已提供適當的通風設備。
- 請勿將任何種類的物體塞入本產品的縫隙中，以免接觸到危險的高壓點或短路部分，而造成火災或電擊。請勿潑灑任何種類的液體於本產品的上方或內部。
- 為避免損壞內部零件及造成電池漏電，請勿將本產品置於震動的表面上。
- 參加體育活動、運動或任何會造成短路或損壞的震動環境，以及可能引發電池組爆炸的場合中，請勿使用本產品。

### 聆聽音樂的注意事項

- 為保護您的聽力，請遵守以下指示。
- 逐漸增加音量，直到您能清晰舒適地聆聽音樂。
  - 勿在耳朵已習慣後又增加音量。
  - 勿長時間以高音量聆聽音樂。
  - 勿為阻絕吵雜的環境而增加音量。
  - 若您無法聽見他人對您說的話，請降低音量。

### 額外的安全資訊

您的裝置與其配件可能含有小零件。請放置在兒童無法拿取之處。

### 操作環境



**警告！為安全起見，在以下場合中使用智慧型手機時，請關閉無線或無線電傳輸裝置。這些裝置可能包括但不限於：無線網路 (WLAN)、藍牙及（或）3G。**

請記住，應遵守任何地區的任何特定規定，並在禁止使用或使用可能造成干擾或危險時關閉裝置。以及僅在正常操作位置使用裝置。若欲順利傳送資料檔案或訊息，本裝置應使用良好品質的網路連線。在某些情況下，資料檔案或訊息會延後傳送，直到恢復連線為止。請確保遵守上述分離的距離，直到傳送作業結束。裝置的零件具有磁性。該磁性物質可能會附在本裝置上，

因此配戴助聽器的人士，請勿將裝置靠近配戴助聽器的耳朵。勿將信用卡或其他磁性儲存媒體靠近本裝置，以免內部資訊遭到清除。

## 醫療裝置

使用無線話機等無線電傳輸設備，可能會干擾未妥善保護的醫療裝置之功能性。若有任何問題，請洽醫師或醫療裝置製造商，以瞭解裝置是否已妥善隔離外部的無線電能量。當醫療機構告知請關閉手機電源時，請遵守相關規定。因為醫院或醫療機構所使用的設備可能會受外部無線電頻傳輸活動影響。

**心律調整器。** 心律調整器製造商建議，無線裝置至少應與心律調整器保持 15.3 公分（6 英吋）的距離，以避免干擾心律調整器。該等建議內容與獨立研究人員及無線技術研究機構所提出的建議內容一致。配戴心律調整器的人士應進行以下動作：

- 心律調整器與裝置保持 15.3 公分（6 英吋）以上的距離。
- 在開啓裝置電源時，勿將裝置放在心律調整器附近。當您覺得有干擾情況，請關閉並移動裝置。

**助聽器。** 部分數位無線裝置可能會干擾部分助聽器產品。若發生干擾的情況，請洽詢您的服務供應商。

## 車輛

RF 訊號可能會影響不當安裝或未適當遮蔽的車輛電子系統，例如電子燃油噴射系統、電子防滑（防鎖死）煞車系統、電子速度控制系統及安全氣囊系統。若需要更多資訊，請洽車輛或任何額外使用之設備製造商或代表。僅合格人員能維修或安裝車內裝置。因為不當的安裝或維修可能會造成危險，並使裝置保固內容失效。定期檢查車內所有無線設備的安裝及操作方式是否正確。請勿將裝置、裝置零件或配件，與可燃性液體、氣體或爆炸性物質一同存放或攜帶。附有安全氣囊的車輛在受到大力撞擊時，安全氣囊會膨脹。因此勿將固定式或可攜式無線設備等物體，放置在安全氣囊上方或安裝處。若車內無線設備安裝不當，在安全氣囊膨脹時，可能會造成乘客重傷。搭乘飛機時禁止使用本裝置。請在登機前關閉裝置。在飛機內使用無線通訊裝置可能會對飛航安全造成危險、中斷無線電話網路，也可能違法。

## 可能會發生爆炸的環境

在可能會發生爆炸的環境中，請關閉裝置，並遵守所有標語及指示說明。可能會發生爆炸的環境，包括通常會建議您關閉車輛引擎的場所。這些場所中若發生火花，可能會造成爆炸或火災，並造成人員傷亡。在加油站的油槍等加油處請關閉裝置。在燃油倉庫、存放處及配給處、化學廠或進行爆破作業處，請遵守禁用無線電設備的規定。可能會發生爆炸的環境通常但並非都會有清楚的標示。這些環境包括船隻下方的甲板、化學品運輸或存放處、使用液化天然氣的車輛（例如丙烷或丁烷），以及空氣中含有化學品或細粒、灰塵或金屬粉末的場所。

請遵守所有規定。勿在進行爆破作業的場所中使用本裝置。

## 緊急通話

**重要：**包括本裝置在內的無線電話，均係使用無線電訊號、無線網路、市話網路及使用者設定的功能。因此無法保證在所有環境中都能連線。您不應僅依靠無線裝置進行重要的通訊活動，如撥打急救電話。

若有功能仍然使用中，可能需要先關閉使用中的功能再撥打緊急電話。請參閱本指南或您的服務供應商，取得更多資訊。

撥打緊急電話時，請盡可能正確地提供所有必要資訊。您的無線裝置可能是發生意外時唯一的通訊工具。在取得許可前，請勿掛斷電話。



# 保養您的智慧型手機

1. **請**注意不要刮傷智慧型手機的螢幕。並請保持螢幕的清潔。操作智慧型手機時，請使用手指或指甲。勿在螢幕表面上使用實際的筆或其他尖銳物體。
2. **勿讓**智慧型手機淋雨或接觸水氣。勿讓水從前面板按鈕或擴充插槽進入電路。一般來說，請將智慧型手機視為行動電話或其他小型電子裝置即可。
3. **小心**勿使智慧型手機掉落或遭到強烈撞擊。亦勿將智慧型手機置於您的後口袋內。
4. **勿**將智慧型手機置於極端溫度的環境中。例如勿將智慧型手機放在炎熱氣候下或零度時的車內儀表板上。並請遠離暖氣及其他熱源。
5. **勿**在多塵、潮濕或有水之處使用或存放智慧型手機。
6. **務必**使用柔軟的濕布清潔智慧型手機。若螢幕表面有髒汙，請以軟布沾稀釋過的窗戶清潔劑進行清潔。
7. **勿**用力按壓在螢幕上，否則可能會壓壞螢幕。

# 管理 SIM 卡

如果手機偵測到新的 SIM 卡，將要求您確認每個動作偏好使用的 SIM 卡。

其中指示下列資訊：

1. 對於每張 SIM 卡及其網路名稱使用的色彩。
2. 撥出電話偏好使用的 SIM 卡。
3. 傳送訊息偏好使用的 SIM 卡。
4. 3G 數據偏好使用的 SIM 卡。

點選變更可從 SIM 卡管理畫面編輯這些設定。您也可以開啓應用程式選單，並點選設定 > SIM 卡管理，存取 SIM 卡管理功能。

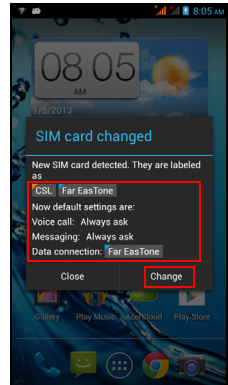

## SIM 卡管理

開啓應用程式選單，並點選設定 > SIM 卡管理。從此畫面中，您可以：

1. 啓用或停用每張 SIM 卡。
2. 設定每張 SIM 卡的名稱、電話號碼、顯示號碼，並指派每張 SIM 卡的色彩（方便您很容易就看出正在使用哪張 SIM 卡）。
3. 設定語音通話、訊息和數據連線的預設 SIM 卡。
4. 每張 SIM 卡的一般設定。

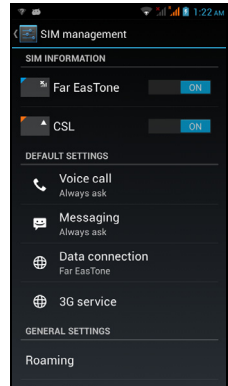

## 選取通話時要使用哪張 SIM 卡

如果將語音通話設定為一律詢問，每次通話時都將詢問您要

使用哪張 SIM 卡。輸入號碼，然後點選 。對話方塊隨即開啓；點選要使用的 SIM 卡，此時會開始撥打電話。

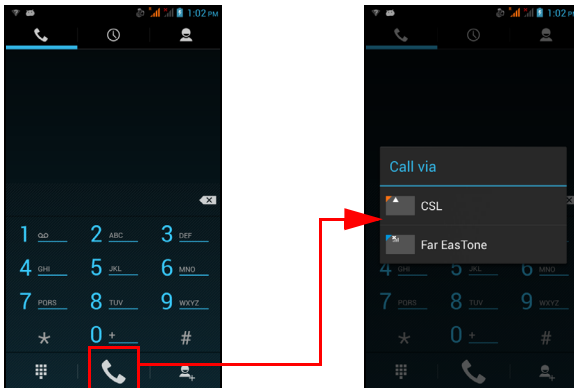

## 選取傳送簡訊時要使用哪張 SIM 卡

如果將*訊息*設定為*一律詢問*，每次傳送簡訊時都將詢問您要使用哪張 SIM 卡。輸入訊息及收件者資訊，並點選*傳送*。對話方塊隨即開啓；點選要使用的 SIM 卡，此時便會開始傳送訊息。

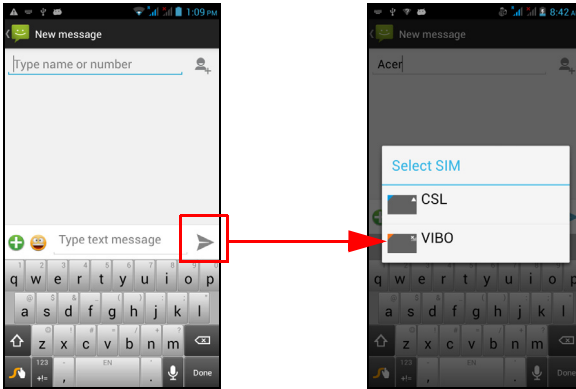

## 辨認通話

無論何時接到電話，來電者的號碼都會以對於接聽來電的 SIM 卡所設定的色彩顯示。您也將看見接聽來電的 SIM 卡名稱。

在通話記錄中，SIM 卡名稱將出現在來電號碼下方，無論未接來電、已接來電或撥出的電話均顯示，而且是以對於該 SIM 卡定義的色彩顯示。

## 使用兩張 SIM 卡的限制

### SIM1 正在：

- 通話中
  - 響鈴
  - 傳送或接收訊息
- 
- 使用數據連線

### SIM2 無法：

- 撥出電話
  - 接聽來電（來電者將看見「無法撥號」訊息）
  - 傳送或接收訊息
- 
- 使用數據連線



**注意：**如果一張 SIM 卡正在使用數據時撥號或接聽來電，或另一張 SIM 卡傳送或接收簡訊，第一張 SIM 卡的數據連線將暫時中斷。

# 規格

## 效能

- MT6589 1.2 GHz 四核心處理器
- 系統記憶體：
  - 1 GB 的 RAM
  - 4 GB 的 ROM
- Android 作業系統

## 顯示器

- 4.5 吋 qHD LCD，電容型觸控式螢幕
- 960 x 540 解析度

## 多媒體

支援的格式：

類型	格式
播放音效	MP3、AMR、WMA
鈴聲	MP3、MIDI、iMelody、WAVE、WMA
錄影	3GP、MPEG-4、H.263、H.264
播放影片	3GP、MPEG-4、H.263、H.264、WMV

## USB 接頭

- Micro USB 接頭
- USB 用戶端
- DC 電源輸入 (5 V, 1 A)

## 連線

- Bluetooth 3.0 含 EDR
- IEEE Wi-Fi 802.11b/g/n
- GSM 850 / 900 / 1800 / 1900 MHz
- UMTS 900 / 2100 MHz
- HSPA / HSDPA / GPRS / EDGE
- GPS
- AGPS

## 相機

- 8 百萬畫素背面相機，含 LED 閃光燈
- 2 百萬畫素正面相機



注意：規格會依區域和配置而不同。

## 擴充

- microSD 記憶卡插槽 (最高 32 GB)

## 電池

- 高密度可充電式 2000 mAh 鋰聚合物電池 (可更換)



注意：使用系統資源所造成的耗電量，會影響電池運作的時間長度。例如持續使用背光或耗電的應用程式，會縮短電池在兩次充電間的使用壽命。

## 尺寸

高度	131 mm
寬度	68 mm
厚度	9.9 mm
重量	140 g (含電池)

# 安全

## 電池資訊

請勿在潮濕及（或）具腐蝕性的環境中使用本產品。請勿將本產品置於或存放於，或接近熱源、高溫、陽光直射、微波爐或加壓容器，以及勿放置在超過 60°C (140°F) 之處。若未遵守上述規定，可能會導致電池漏出酸液、發熱、爆炸或燃燒，而造成受傷及（或）損壞。請勿穿刺、開啓或拆解電池。若您在電池漏液時接觸到漏出的液體，請以清水徹底清洗，並立即就醫。為了安全及延長電池的使用壽命，請勿在低溫（低於 0°C/32°F）或高溫（超過 45°C/113°F）處進行充電。

新電池要經過兩到三次完整的充放電過程後，才能發揮完整的效能。電池可充放電數百次，但是電力會逐漸下降。若發現通話與待機時間顯著低於平常使用的情況時，請購買新的電池。請僅使用製造商授權的電池，並使用製造商指定授權的充電器。

不使用充電器時，請從電源插座及裝置上取下。勿將充滿電的電池連接至充電器上，因為過度充電可能會縮短使用壽命。而充滿電的電池若未使用，其電力亦會隨時間經過而減少。若電池電力已完全耗盡，可能要等幾分鐘後才會顯示充電指示符號，或者您才能夠撥打電話。

請僅按照使用目的使用電池。勿使用損壞的充電器或電池。

勿使電池發生短路。以硬幣、迴紋針或筆等金屬物體直接接觸電池正極 (+) 和負極 (-) 時，可能會發生意外短路的情況。電極接點看起來就像電池上的金屬條。尤其當您將備用電池放置於口袋或皮包內時，就可能發生這種情形。電池正負極發生短路可能會損壞電池或相連的物體。

夏天或冬天，若將電池放置在密閉車輛等高溫或低溫處，會降低電池的容量與使用壽命。請將電池放置在溫度介於 15°C 至 25°C (59°F 至 77°F) 之處。置入高溫或低溫電池，可能會暫時無法使用，即使在充滿電的情況下亦同。在低於零度的環境中，電池效能將極為有限。

勿將電池丟棄到火中，以免引起爆炸。損壞的電池也可能會爆炸。請根據當地法規棄置電池。若有可能請回收電池。勿以家庭廢棄物進行棄置。

## 更換電池

更換與隨附電池相同型號的電池。若使用其他型號的電池可能會發生火災或爆炸。



**警告！未正確處理電池可能會爆炸。請勿拆解電池或將電池丟棄到火中。請將電池放在孩童拿不到的地方。請根據當地法規棄置用過的電池。**

## 棄置與回收資訊



丟棄此電子裝置時，請勿丟入垃圾桶中。

為減少汙染及確保能保護全球環境，請回收本產品。如需更多廢電機電子設備 (WEEE) 規定的資訊，請至 [www.acer-group.com/public/Sustainability](http://www.acer-group.com/public/Sustainability)

*EEE yönetmeliğine uygundur.*

符合 EEE 規定。

符合俄羅斯法規認證。

## RoHS 相容性

本產品遵循歐洲議會及 2011 年 6 月 8 日會議中所制定的 2011/65/EU 指令；內容是關於在電機電子設備及其修正案中對於使用特定危險物質 (RoHS) 的限制。

## 預防聽力喪失



*A pleine puissance, l'écoute prolongée du baladeur peut endommager l'oreille de l'utilisateur.*

**注意：**在法國，本裝置的免持聽筒或耳機已經過測試，合乎 French Article L. 5232-1 所規定管轄範圍內 NF EN 50332-1:2000 和 / 或 NF EN 50332-2:2003 標準當中所規定的音壓位準。



**小心：**假如以高音量大長時間聽耳機或免持聽筒，聽力可能會永遠喪失。

## 不同地區的無線電操作頻道

北美	2.412-2.462 GHz	頻道 01 到頻道 11
日本	2.412-2.484 GHz	頻道 01 到頻道 14
歐洲 ETSI	2.412-2.472 GHz	頻道 01 到頻道 13

## 國碼清單

本設備可在以下國家中操作：

國家	ISO 3166 2 字母代碼	國家	ISO 3166 2 字母代碼
奧地利	AT	馬爾他	MT
比利時	BE	荷蘭	NT
塞普勒斯	CY	波蘭	PL
捷克共和國	CZ	葡萄牙	PT
丹麥	DK	斯洛伐克	SK
愛沙尼亞	EE	斯洛維尼亞	SL
芬蘭	FI	西班牙	ES
法國	FR	瑞典	SE
德國	DE	英國	GB
希臘	GR	冰島	IS
匈牙利	HU	列支敦斯登	LI
愛爾蘭	IE	挪威	NO
義大利	IT	瑞士	CH
拉脫維亞	LV	保加利亞	BG
立陶宛	LT	羅馬尼亞	RO
盧森堡	LU	土耳其	TR

## 憑證資訊 (SAR)

本裝置符合歐盟對一般大眾曝露於電磁場時之健康防護限制要求 (1999/519/EC)。

這些限制可保護大眾廣泛建議內容的部分項目。獨立科學機構將藉由定期及徹底評估科學研究內容，建立及檢查這些建議內容。為保障所有年齡及健康狀況之人員的安全，限制內容將加入重大的安全緩衝規定。

在流通銷售無線電裝置前，應先確認已取得歐盟法規或限制的許可，才能加上 CE 符號。

歐盟委員會評量行動電話之建議限制內容的單位，為「電磁波能量吸收比」(SAR)。SAR 的限制為 2.0 W/kg，人體組織平均為 10 g。此數字符合國際非游離輻射防護委員會 (ICNIRP) 的要求，並已納入歐盟行動無線電裝置標準 EN 50360 中。行動電話的 SAR 規定符合歐盟標準 EN 62209-1，最大的 SAR 值係根據行動電話所有頻帶的最高輸出等級計算。

本手機（歐洲規格）已經過測試並符合 ICNIRP 暴露規定，並已納入歐盟標準 EN 62311 和 EN 62209-2 之中，攜帶手機時所使用的配件需不含金屬，且手機與身體保持至少 1.5 公分的距離。使用其他配件不一定符合 ICNIRP 暴露規定。如果您不使用身戴配件，而且也不是將手機靠近耳朵旁使用，請讓開機中的手機遠離身體至少 1.5 公分。

由於行動電話採用不同的輸出程度，因此使用時的實際 SAR 等級通常會遠低於最高值。而僅會按照連接至網路所需的輸出值傳送無線電頻。一般適用於以下情況：您愈靠近基地台，行動電話的傳輸輸出值愈低。此裝置所經測試的 SAR 如下：

NCC		CE	
頭部 (W/kg)	頭部 (W/kg)	身體 (W/kg)	
0.227	0.227	0.466	

## NCC 警告

### 警語

經型式認證合格之低功率射頻電機，非經許可，公司、商號或使用者均不得擅自變更頻率、加大功率或變更原設計之特性及功能。

低功率射頻電機之使用不得影響飛航安全及干擾合法通信；經發現有干擾現象時，應立即停用，並改善至無干擾時方得繼續使用。

前項合法通信，指依電信法規定作業之無線電通信。

低功率射頻電機須忍受合法通信或工業、科學及醫療用電波輻射性電機設備之干擾，減少電磁波影響，請妥善使用。



.....  
注意：SAR 標準值 2.0 W/kg；送測產品實測值為：0.227 W/kg。  
.....



## 認證標誌

若要檢視裝置上的認證標誌：點選設定 > 關於手機 > 法律資訊 > 認證標誌。

CE 0682



À pleine puissance, l'écoute prolongée du baladeur peut endommager l'oreille de l'utilisateur.



減少電磁波影響，請妥適使用

SAR標準值2.0W/kg，送測產品實測值為0.227 W/kg



廢電池請回收

# 電池警告



**ATTENZIONE!**Rischio di esplosione della batteria se sostituita in modo errato.Sostituire la batteria con un una di tipo uguale o equivalente consigliata dalla fabbrica.Non disperdere le batterie nell'ambiente.



**VORSICHT!**Explosionsgefahr bei unsachgemäßen Austausch der Batterie.Ersatz nur durch denselben oder einem vom Hersteller empfohlenem ähnlichen Typ.Entsorgung gebrauchter Batterien nach Angaben des Herstellers.



**ADVARSEL!**Lithiumbatteri - Eksplosionsfare ved fejlagtig håndtering.Udskiftning må kun ske med batteri af samme fabrikat og type.Levér det brugte batteri tilbage til leverandøren.



**VARNING!**Explosionsfara vid felaktigt batteribyte.Använd samma batterityp eller en ekvivalent typ som rekommenderas av apparattillverkaren.Kassera använt batteri enligt fabrikantens instruktion.



**VAROITUS!**Paristo voi räjähtää, jos se on virheellisesti asennettu.Vaihda paristo ainoastaan laitevalmistajan suosittelemaan tyyppiin.Hävitä käytetty paristo valmistagan ohjeiden mukaisesti.



**ATTENTION !**Il y a danger d'explosion s'il y a remplacement incorrect de la batterie.Remplacer uniquement avec une batterie du même type ou d' un type équivalent recommandé par le constructeur.Mettre au rebut les batteries usagées conformément aux instructions du fabricant.



**ADVARSEL!**Eksplosjonsfare ved feilaktig skifte av batteri.Benytt samme batteritype eller en tilsvarende type anbefalt av apparatfabrikanten.Brukte batterier kasseres i henhold til fabrikantens instruksjoner.

## 法規遵循聲明

立約人：宏碁股份有限公司  
22181 新北市汐止區新台五路一段 88 號 8 樓

本公司承擔唯一責任，聲明以下產品：

型號：V370  
說明：智慧型手機

與本聲明相關之裝置符合下列標準及 / 或其他規範性文件：

- EN 301 511 V9.0.2
- EN 301 908-1 V5.2.1; EN 301 908-2 V5.2.1
- EN 300 328 V1.7.1
- EN 300 440-1 V1.6.1; EN 300 440-2 V1.4.1
- EN 301 489-1 V1.9.2; EN 301 489-3 V1.4.1; EN 301 489-7 V1.3.1
- EN 301 489-17 V2.2.1; EN 301 489-24 V1.5.1
- EN 55022:2010/AC:2011 Class B; EN 55024:2010
- EN 55013:2001/A1:2003/A2:2006; EN 55020:2007/A11:2011
- EN 60950-1:2006+A11:2009+A1:2010+A12:2011
- EN 50332-1:2000; EN 50332-2:2003
- EN 50360:2001/A1:2012; EN 62311:2008; EN 62209-1:2006; EN 62209-2:2010; EN 62479:2010
- EN 50581:2012

本公司在此聲明，上述產品符合歐盟成員國議會所頒布之 RoHS 指令 2011/65/EU 及 R&TTE 指令 (1999/5/EC) 的所有基本規定。

列在 1999/5/EC 指令之條款 10 並詳述於附錄 [IV] 的符合評估程序，其相關過程均符合下列條款：

- R&TTE 條款 3.1 (a) 健康與安全
- R&TTE 條款 3.1 (b) EMC
- R&TTE 條款 3.2 頻譜使用情形

參與的指定機構如下：

**CETECOM, Untertuerkheimer Str.6 - 10 66117 Saarbruecken**

識別標記：**0682** (指定機構) **CE**

與上述設備相關之技術文件的擁有公司：

宏碁股份有限公司  
22181 新北市汐止區新台五路一段 88 號 8 樓

授權人：

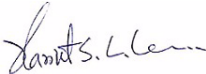

姓名：Harriot SL Lee

關於 Acer 客服中心的地址 / 電話號碼，請參閱保固卡。

# 使用者授權合約

**重要 - 請仔細閱讀：**本一般使用者授權合約（以下簡稱「合約」）針對您（不論個人或法人），與 Acer 包括其關係企業（以下簡稱「Acer」）之間，協定授權使用「Acer」指定品牌之合約內附的軟體（不論是 Acer 或 Acer 供應商所提供的），包括任何關於媒體、印刷品及相關電子檔（以下簡稱「軟體」）。與任何其他產品或主題相關的合約或協議並不在本合約意指或隱射範圍。透過安裝附加軟體之部分或全部，您同意接受本合約之條款與條件的約束。如果您未完全同意本合約上的所有條款與條件，請勿繼續安裝程式，並立即刪除所有手機上任何已安裝的附加軟體檔案。

如果沒有合法的有效授權軟體複本，則您未被授權安裝、複製或以其他方式使用本軟體，也不具任何此合約所授予的權利。

本軟體已受到美國法律、國際著作權法，以及其他智慧財產權法與條約之保護。本軟體僅授權而非賣斷。

使用權之授予

Acer 針對本軟體授予您下列非獨佔且不可傳輸的權利。按照本合約，您可以：

1. 僅在一台特定手機上安裝及使用本軟體。在任何其他的手機上使用本軟體，都需要分別授權。
2. 僅為備份或存檔的用途而複製本軟體（僅限一份）。
3. 如果您收到的檔是電子檔，僅能對本軟體附加的電子檔印出一份紙本。

限制

您不可以：

1. 以本合約中未授權的方式使用本軟體。
2. 將本軟體租給任何第三方。
3. 對本軟體進行全部或部分的修改、調整或翻譯。
4. 反向工程、解碼或解譯本軟體，或者根據本軟體創作任何衍生作品。
5. 將本軟體與其他任何程式合併，或者不是您個人使用的修改。
6. 除非您事先以書面通知 Acer，將本軟體完整（不可為部分）轉讓給第三方，且您不再保有本軟體的複本，同時該第三方接受本合約之條款約束，否則本軟體不得出租或以其他任何方式提供給第三方使用。
7. 移轉您在本合約下之任何權利給任何第三方。
8. 違反相關出口法令將本軟體出口或 (i) 銷售、出口、再出口、移轉、處分其上之技術性資料揭露給法令禁止出口對象，包括美國法令禁止出口之特定自然人或法人單位（包括但不限於古巴、伊朗、北韓、蘇丹及敘利亞）；或 (ii) 將本軟體用於美國法律或法規禁止之任何用途。

支援服務

Acer 不負責為本軟體提供技術或其他支援。

Acer 線上更新服務

特定軟體內含允許在手機自動下載和安裝更新軟體的 Acer 線上更新服務。當您安裝本手機時，即視同同意 Acer（或其授權者）得自動偵測您手機當前使用之軟體版本，並同意接受我們提供之自動安裝升級服務。

所有權及著作權

關於本軟體及其衍生之副本或衍生著作上之名稱、所有權及其他智慧財產權等均為 Acer 或 Acer 授權人或供應商（若有的話）所專有。您並未擁有且未獲得任何此軟體（包括您所複製或修改的版本）之所有權或相關的智慧財產權。透過本軟體所取得之內容中名稱及相關的權利系為相關所有人所有，且可能由相關法律保護。本軟體授權並未提供您關於此類內容之各項權利。您應同意

1. 不得自本軟體上移除任何著作權或其他智慧財產權的標示；
2. 重製所有類似的標示在任何您製作的副本上；且
3. 避免任何此軟體未經授權之複製。

商標

本合約並未授予您任何與 Acer 及 Acer 授權人或供應商相關的商標或服務標誌之權利。

除外擔保責任

在相關法令所允許的最大程度內，Acer、其關係企業及其授權人謹於本合約所載之條款內承擔買賣瑕疵擔保責任，非本合約所載之條款或其他之保證及條件，不論明示、默示或法令規定，包括但不限於任何默示的保證、責任或商品性的條款，或者符合於特定用途或正確性，或反應之完整性或結果，或技術是否完美、或是否有病毒、或是否有過失，以及對本軟體相關支援服務之供應或錯誤不予擔保。同時，亦對本軟體上之所有權、用益權、佔有權、相關性說明或不侵權亦不以任何擔保。

排除意外、後果性及其他特定損害責任

在相關法令允許的最大程度內，Acer、Acer 供應商或 Acer 的授權人將不負責任何特別的、意外的、非直接性的、懲罰的，或後果性損害（包括但不限於營利或洩密之損失，或因為營運中斷、或人員傷害、或隱私權之損害、或違反法定義務未為合理的注意或誠信或過失，或任何金錢上或其他方面的損害），或因為使用或無法使用本軟體，關於支援服務之提供或無法提供，不論基於過失或侵權（包含疏忽）嚴格的責任、違約或違反 Acer 或其供應商或授權人於此之擔保，不論 Acer 及其供應商和授權人事先已預料此類損害發生的可能性。

有限責任賠償聲明

不論您在上述何種事由所發生（包括但不限於所有上述之直接或一般性）的損害，Acer、其供應商及其授權人對您所有的補償責任將以您實際支付本軟體之買賣費用額度為上限。倘若任一救濟方式無法達到求償之目的，前述關於限制責任、排除損害及除外擔保聲明（包含上述各聲明）等仍應於準據法所允許之範圍內繼續適用。倘若準據法不允許請求前述關於意外的或後果性損害有限責任時，本條亦不適用。

終止

在未影響任何其他權利下，倘若您未遵守本合約的任何條款及條件，Acer 將立即終止此合約。

在該等情況下，您必須：

1. 停止使用本軟體；

2. 將本軟體原版或任何相關複製品銷毀或交還給 Acer；且
3. 將曾經安裝在手機上的本軟體刪除。

所有本合約提及的除外擔保責任的聲明及有限責任賠償聲明等，在本合約終止後，依然持續有效。

#### 一般條款

本合約代表關於您與 Acer 間就本軟體之授權使用，並取代任何之前當事人間已作之協議、溝通、提議及表述，同時優先適用於任何引用、命令、確認或類似通訊的衝突或附加條款。本合約僅在雙方簽名之版本上修改方為有效。如果本合約之任何條文經有權管轄法院認定與應適用之法令相衝突時，則該條文應於準據法所允許之範圍內繼續適用，而其餘條文仍保留完整效力。

#### 適用特定第三方軟體及服務的其他條款

Acer 授權人或供應商在此所提供的軟體（「第三方軟體」）僅供您個人、非商務性的使用。您不得將第三方軟體拿來做任何可能損害、致負擔過重等影響各 Acer 授權人或供應商所提供服務之行為。亦不得將第三方軟體拿來做任何可能致影響他人使用或分享各 Acer 授權人或供應商之第三方授權人提供之服務或產品的行為。您就第三方軟體和服務的使用亦受到其他條款與條件以及政策的約束，您可經由本公司的全球網站取得相關資訊。

## 隱私權政策

進行註冊時，系統將要求您提交某些資訊給 Acer。如需參閱 Acer 的隱私權政策，請進入 [www.acer.com](http://www.acer.com) 或您當地的 Acer 網站。

# 商標資訊

DTS Sound™



如需 DTS 版權資訊，請參閱 <http://patents.dts.com>。DTS Licensing Limited 授權下製造。DTS、Symbol、& DTS 及 Symbol 皆為註冊商標，DTS Sound 為 DTS, Inc. 的註冊商標 © DTS, Inc. 保留所有權利。